

DAIKIN



Kasutaja teatmik

Daikini õhukonditsioneer ruumis kasutamiseks



CTXA15A2V1BW
FTXA20A2V1BW
FTXA25A2V1BW
FTXA35A2V1BW
FTXA42A2V1BW
FTXA50A2V1BW

CTXA15A2V1BS
FTXA20A2V1BS
FTXA25A2V1BS
FTXA35A2V1BS
FTXA42A2V1BS
FTXA50A2V1BS

CTXA15A2V1BT
FTXA20A2V1BT
FTXA25A2V1BT
FTXA35A2V1BT
FTXA42A2V1BT
FTXA50A2V1BT

Kasutaja teatmik
Daikini õhukonditsioneer ruumis kasutamiseks

Eesti

Sisukord



1 Üldised ettevaatusabinõud	2
1.1 Info kasutusjuhiste kohta	2
1.1.1 Hoiatuste ja sümbolite tähendus	2
1.2 Kasutajale	3
2 Info kasutusjuhiste kohta	3
2.1 Info käesoleva dokumendi kohta	3
2.2 Kasutaja teatmiku sisuülevaade	3
3 Süsteemi teave	4
3.1 Siseseade	4
3.2 Juhtpuldil kasutusnõuded	4
3.2.1 Koostisosad on järgmised. Juhtpult	4
3.2.2 Olek: juhtpuldil LCD-näidik	5
3.2.3 Juhtpuldil kasutusvõtted	5
4 Kasutuseelsed toimingud	5
4.1 Ülevaade: Kasutuseelsed toimingud	5
4.2 Juhtpuldil hoidiku kinnitamine seinale	6
4.3 Patareide paigaldamine	6
4.4 Kell	6
4.4.1 Kella seadistamine	6
4.5 Siseseadme näidiku heleduse seadistamine	6
4.5.1 Siseseadme näidiku heleduse seadistamiseks tehke järgmist	6
4.6 Toite sisselülitamine	7
4.7 Siseseadme asendi sätte muutmiseks tehke järgmist	7
5 Kasutamine	7
5.1 Tööpiirkond	7
5.2 Funktsioonide kasutamine	7
5.3 Töörežiim ja temperatuuri sättepunkt	8
5.3.1 Käivitamine/peatamine ja temperatuuri määramine	8
5.3.2 Õhu vooluhulk	8
5.3.3 Õhuvoolu suund	8
5.3.4 Mugava õhuvoolu funktsiooni ja nutika silma anduri kasutamise	9
5.3.5 Suurendatud võimsuse kasutamine	10
5.3.6 Säästurežiimi ja välisseadme vaikse töötamise režiim	10
5.4 Õhu puhastamine välkstriimeriga	11
5.4.1 Välkstriimeri töötamise käivitamine/seiskamine	11
5.5 VÄLJAS/SEES-taimeril kasutamine	11
5.5.1 VÄLJAS-taimeril käivitamine/seiskamine	11
5.5.2 SEES-taimeril käivitamine/seiskamine	11
5.5.3 VÄLJAS-taimeril ja SEES-taimeril kombineerimine	12
5.6 Nädalataimeril kasutamine	12
5.6.1 Nädalataimeri seadistamiseks tehke järgmist	12
5.6.2 Reserveeringute kopeerimine	13
5.6.3 Reserveeringute kinnitamiseks tehke järgmist	13
5.6.4 Nädalataimeri töötamise inaktiveerimiseks ja taasaktiveerimiseks tehke järgmist	13
5.6.5 Reserveeringute kustutamine	13
5.7 Kohtvõrgu raadioühendus	14
5.7.1 Ettevaatusabinõud raadioadapteri kasutamisel	14
5.7.2 Daikin Online Controlleri rakenduse installimiseks tehke järgmist	14
5.7.3 Raadioühenduse seadistamiseks tehke järgmist	14
6 Energia säästmine ja kasutamine parimal viisil	15
7 Hooldus ja teenindus	16
7.1 Ülevaade: hooldus ja teenindus	16
7.2 Siseseadme ja juhtpuldil puhastamine	17
7.3 Esipaneeli puhastamine	17
7.4 Esipaneeli avamiseks tehke järgmist	17

7.5 Teave õhufiltrite kohta	17
7.6 Õhufiltri puhastamine	17
7.7 Titaanapatiidiga lõhnafiltri ja hõbedaga kübemefiltri (hõbeioonfilter) puhastamiseks tehke järgmist	18
7.8 Titaanapatiidiga lõhnafiltri ja hõbedaga kübemefiltri (hõbeioonfilter) asendamiseks tehke järgmist	18
7.9 Esipaneeli sulgemiseks tehke järgmist	18
7.10 Esipaneeli avamine	18
7.11 Toimingud enne seadme jätmist pikaajalisse seisakusse	19
8 Rikkeotsing	19
8.1 Ilmingud, mis POLE rikked	20
8.1.1 Ilming: on kuulda vee voolamisele sarnast häält	20
8.1.2 Ilming: on kuulda õhu vihisemist	20
8.1.3 Ilming: on kuulda tiksuvat häält	20
8.1.4 Ilming: on kuulda vilisevat häält	20
8.1.5 Ilming: töötamise ajal või ooterežiimis on kuulda plöksuvat häält	20
8.1.6 Ilming: on kuulda plaksuvat häält	20
8.1.7 Ilming: seadmest (siseseadmest või välisseadmest) väljub valget suitsu	20
8.1.8 Ilming: Seadmest võib eralduda lõhnasid	20
8.1.9 Ilming: välisseadme ventilaator pöörleb sel ajal, kui konditsioneer pole sisse lülitatud	20
8.2 Rikkekoodega näidatud hälvete lahendamine	20
8.3 Raadioadapteri rikkeotsing	21

9 Toote kasutuseelne kõrvaldamine **21****10 Sõnastik** **21****1 Üldised ettevaatusabinõud****1.1 Info kasutusjuhiste kohta**

- Originaaldokumendid on inglise keeles. Kõik teised keeled on tõlked.
- Selles juhises kirjeldatud ettevaatusabinõudes käsitletakse väga olulisi teemasid; järgige neid hoolikalt.
- Süsteemi tohib paigaldada ja paigaldusjuhises ning paigaldaja teatmikus kirjeldatud toiminguid teha ainult AINULT selleks volitatud paigaldaja.

1.1.1 Hoiatuste ja sümbolite tähendus

	OHT See sümbol tähistab olukorda, mis lõpeb surma või vigastusega.
	OHT: ELEKTRILÖÖGIOHT See sümbol tähistab olukorda, mis võib lõppeda elektrilöögiga.
	OHT: PÕLETUSOHT See sümbol tähistab olukorda, mis võib lõppeda äärmuslikult kõrgest või madalast temperatuurist põhjustatud põletusega.
	OHT: PLAHVATUSOHT Näitab olukorda, mis võib lõppeda plahvatusena.
	HOIATUS See sümbol tähistab olukorda, mis võib lõppeda kas surma või vigastusega.
	HOIATUS: KERGSÜTTIV MATERJAL



ETTEVAATUST

See sümbol tähistab olukorda, mis võib lõppeda kerge või keskmise vigastusega.



MÄRKUS

See sümbol tähistab olukorda, mis võib lõppeda varustuse või vara kahjustusega.



TEAVE

See sümbol tähistab kasulikke nõuandeid või lisainfot.

Sümbol	Selgitus
	Enne paigaldamist lugege paigaldus- ja kasutusjuhend ning elektripaigaldise juhised läbi.
	Enne hoolduse või teeninduse alustamist lugege läbi hooldusjuhend.
	Vaadake lisateavet paigaldaja ja kasutaja teatmikust.

1.2 Kasutajale

- Kui te POLE KINDEL, kuidas seadet kasutada, küsige juhiseid oma paigaldajalt.
- Seda seadet tohivad kasutada lapsed, kes on vähemalt 8-aastased ja vanemad ning piiratud füüsiliste, sensoorsete või vaimsete võimete või väheste kogemuste ja teadmistega isikud, kui nad tegutsevad nende ohutuse eest vastutava isiku järelevalve või juhendamise all, kasutades seadet turvalisel viisil ning mõistes kaasnevaid ohte. Lapsed EI tohi selle seadmega mängida. ÄRGE lubage lastel seadet ilma järelevalveta puhastada ega hooldada.



HOIATUS

Elektrilöögi või tulekahju ennetamiseks:

- ÄRGE loputage seadet.
- ÄRGE kasutage seadet märgade kätega.
- ÄRGE asetage seadmele vett sisaldavaid esemeid.



MÄRKUS

- ÄRGE asetage seadmele mingeid esemeid ega vahendeid.
- ÄRGE astuge, istuge ega seiske seadme peal.

- Seadmetel on järgmine sümbol:



See tähendab, et elektrilisi ja elektroonilisi seadmeid EI TOHI panna sorteerimata olmeprügi hulka. ÄRGE PÜÜDKE süsteemi ise lahti võtta, süsteemi lahtivõtmisel, külmaaine, õli ja muude osade käsitlemisel tuleb järgida kehtestatud eeskirju.

Seadmeid tuleb käidelda eriettevõttes, et neid taaskasutada, ümber töödelda ja taastada. Nõuetekohase jäätmekäitlusega aitate kaitsta keskkonda võimalike kahjulike mõjude eest ja inimeste tervist. Lisateabe saamiseks pöörduge oma paigaldaja või kohaliku omavalitsuse poole.

- Toiteelementidel on järgmine sümbol:



See tähendab, et toiteelemente ei tohi panna sorteerimata olmeprügi hulka. Kui selle sümboli kohal on keemilise elemendi tähis, siis tähendab see, et patarei sisaldab raskemetalle üle teatud kontsentratsiooni.

Võimalikud keemilise elemendi sümbolid on: Pb: plii (>0,004%). Kasutatud toiteelemente tuleb käidelda eriettevõttes, et neid elemente saaks taaskasutada. Kasutatud toiteelementide nõuetekohase jäätmekäitlusega aitate kaitsta keskkonda võimalike kahjulike mõjude eest ja inimeste tervist.

2 Info kasutusjuhiste kohta

2.1 Info käesoleva dokumendi kohta

Täname Teid toote ostmise eest. Palume teil teha järgmist:

- hoidke juhend tulevikus sirvimiseks alles.

Sihtrühm

Lõppkasutajad



TEAVE

See seade on mõeldud kasutamiseks spetsialistidele või väljaõppega kasutajatele kauplustes, kergetööstuses ja põllumajandusettevõtetes või tavakasutajatele äri- ja kodukeskkonnas.

Juhendikomplekt

Käesolev juhend on osa dokumendikomplektist. Täiskomplekt koosneb:

- **Üldised ettevaatusabinõud.**
 - Ohutusjuhised, mida peate lugema enne süsteemi kasutamist
 - Formaat: paber (siseseadme karbis)
- **Kasutusjuhend.**
 - Kiirülevaade seadme põhilistest funktsioonidest
 - Formaat: paber (siseseadme karbis)
- **Kasutaja viitejuhend.**
 - Detailsed juhised ja taustinfo seadme kasutamiseks algajatele ja spetsialistidele
 - Formaat: Digifailid aadressil <http://www.daikineurope.com/support-and-manuals/product-information/>.

Dokumentatsiooni värskemad versioonid on saadaval piirkondlikul Daikin veebisaidil või paigaldaja käest.

Originaaldokumendid on inglise keeles. Kõik teised keeled on tõlked.

2.2 Kasutaja teatmiku sisuülevaade

Peatükk	Kirjeldus
Ohutuse üldeeskirjad	Ohutuseeskirjad, mis TULEB enne kasutama hakkamist läbi lugeda
Teave selle dokumendi kohta	Kasutajale vajalikud dokumendid
Süsteemi teave	<ul style="list-style-type: none"> • Tööpiirkond • Siseseadme ja juhtpuldil kirjeldus
Kasutuseelsed toimingud	Toimingud enne töö alustamist
Kasutamine	Funktsioonide kasutamine

3 Süsteemi teave

Peatükk	Kirjeldus
Energia säästmise võimalused ja töö optimeerimine	Energia säästmise võtted
Hooldamine ja teenindamine	Hooldus- ja teenindusjuhised
Rikkeotsing	Toimingud rikkeotsingul
Utiliseerimine	Süsteemi utiliseerimine
Sõnastik	Terminite selgitus

3 Süsteemi teave



HOIATUS: KERGSÜTTIV MATERJAL

Seadmes olev külmaaine on vähesel määral tuleohtlik.



ETTEVAATUST

Siseseadmes on raadiovarustus, kasutaja minimaalne kaugus selle kiirgavast osast peab olema 10 cm.

3.1 Siseseade



ETTEVAATUST

ÄRGE PANGE sõrmi, vardad või mingeid muid esemeid õhu sisend- või väljundavadesse. Ventilator võib suurel kiirusel pööreldes vigastusi tekitada.



TEAVE

Helirõhutase on madalam kui 70 dBA.



HOIATUS

- Ärge tehke seadmel muudatusi ja ärge seda ise ümber paigaldage ega remontige, sest võite saada elektrilöögi või põhjustada tulekahju. Lisateavet saate oma edasimüüjalt.
- Kui ilmneb juhuslik külmaaine leke, vältige lahtisi leeke. Külmaaine on täielikult ohutu, mittemürgine ja raskelt põlev, kuid kui see lekib ruumi, kus on soojapuhur, gaasiga küpsetusahi jne, võib tekkida mürgine gaas. Enne töö jätkamist tuleb veenduda, et lekkekoht on pädevate hooldustöötajate poolt parandatud.

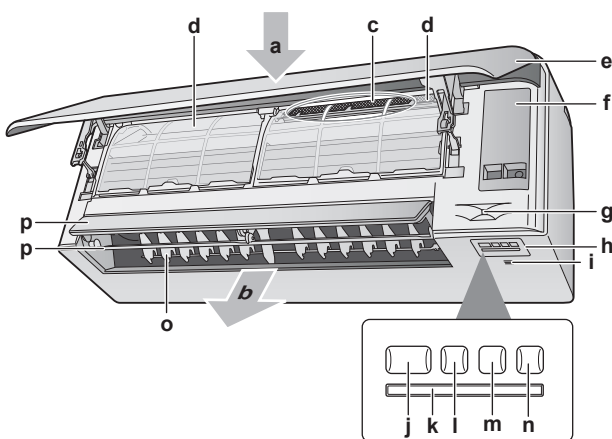

- a Õhu sisend
- b Õhu väljund
- c Titaanapatiidiga lõhnafilter ja hõbedaga kübemefilter (hõbeioonfilter)
- d Õhufilter
- e Esipaneel
- f Teeninduskate
- g Nutika silma andur
- h Näidik
- i Ruumi temperatuuri ja niiskuse andur
- j ON/OFF nupp ja töötuli (roheline)
- k Signaali vastuvõtja

- l Taimerit tuli (oranž)
- m Nutika silma tuli (roheline)
- n Raadioadapteri ON/OFF nupp
- o Ribid (vertikaallabad)
- p Labad (horisontaallabad)

Märkus: Titaanapatiidiga lõhnafiltrit ja hõbedaga kübemefiltrit asendid võivad olla vahetatud.

SEES/VÄLJAS-nupp

Kui pult pole saadaval, saate käivitamiseks/peatamiseks kasutada nuppu SEES/VÄLJAS. Selle nupu kasutamisel käivitamiseks kasutatakse järgmisi sätteid.

- Töörežiim = Automaatjuhtimine
- Temperatuuri säte = 25°C
- Õhu vooluhulk = Automaatjuhtimine

3.2 Juhtpulti kasutusnõuded

- Otsene päikesevalgus.** ÄRGE jätke juhtpulti otsesesse päikesevalgusesse.
- Tolm.** Signaali saatjale või vastuvõtjale kogunenud tolmu võib alandada tundlikkust. Pühkige tolmu pehme lapiga ära.
- Luminofoorlampid.** Ruumis olevad luminofoorlampid võivad halvendada sidosignaali levikut. Sellisel juhul pöörduge paigaldajaga poole.
- Muud seadmed.** Kui juhtpulti signaalid lülitavad teisi seadmeid, teiseid need mujale või küsige nõu oma paigaldajalt.
- Kardinad.** Veenduge, et seadme ja juhtpulti vahel POLE signaali levik tõkestatud kardinade või muude objektidega.



MÄRKUS

- ÄRGE laske juhtpulti maha kukkuda.
- ÄRGE laske juhtpulti märjaks saada.

3.2.1 Koostisosad on järgmised. Juhtpult

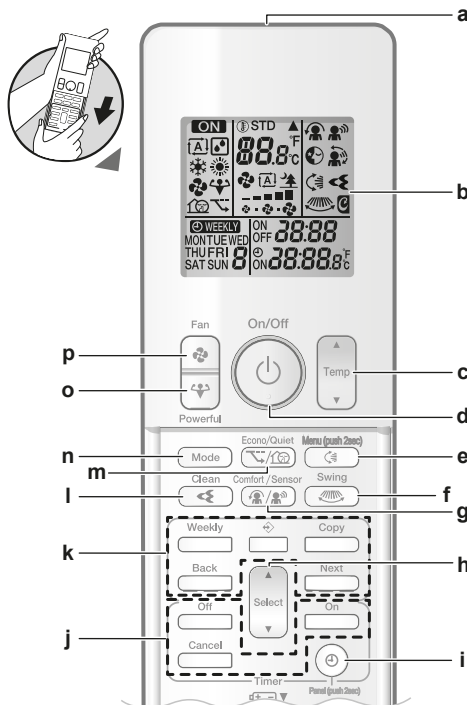

- a Signaali saatja
- b LCD-näidik
- c Temperatuuri valimise nupp
- d SEES/VÄLJAS-nupp
- e Vertikaalse kaldliikumise nupp ja menüü (hoidke all 2 sekundit)
- f Horisontaalse kaldliikumise nupp

- g** Mugava õhuvoolu funktsiooni ja nutika silma anduri kasutamise nupp
- h** Valikunupp
- i** Kella nupp ja paneeli avamise nupp (hoidke all 2 sekundit)
- j** Nupud SEES/VÄLJAS-taimer kasutamiseks
- k** Nupud nädalataimeri kasutamiseks
- l** Striimer
- m** Säasturežiimi ja välisseadme vaikse töötamise funktsiooni nupp
- n** Režiimi nupp
- o** Suurendatud võimsuse nupp
- p** Ventilatori nupp



TEAVE

Kui soovite õhufiltrit puhastada, siis saate esipaneeli avada nupuga (hoidke all 2 sekundit). Vaadake teavet jaotisest "7.4 Esipaneeli avamiseks tehke järgmist" leheküljel 17.

3.2.2 Olek: juhtpuldi LCD-näidik

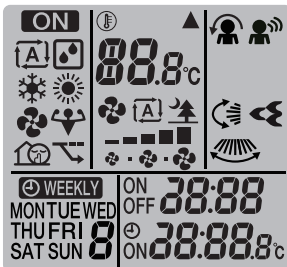

Icoon	Kirjeldus
	Kasutamine on sisse lülitatud
	Töörežiim = Automaatjuhtimine
	Töörežiim = Kuivatamine
	Töörežiim = Kütmine
	Töörežiim = Jahutamine
	Töörežiim = Ainult ventilator
	Suurendatud võimsus on aktiveeritud
	Säasturežiim on aktiveeritud
	Välisseadme vaikse töötamise režiim on aktiveeritud
	Siseseade võtab vastu juhtpuldi signaali
	Sättega määratud temperatuur
	Õhu vooluhulk = Automaatjuhtimine
	Õhu vooluhulka = Sisendseadme vaikne olek
	Õhu vooluhulk = Suur
	Õhu vooluhulk = Kesk suur
	Õhu vooluhulk = Keskmine
	Õhu vooluhulk = Keskväike
	Õhu vooluhulk = Väike

Icoon	Kirjeldus
	Mugav õhuvool on aktiveeritud
	Nutikas silm on aktiveeritud
	Automaatne vertikaalne kaldliikumine on aktiveeritud
	Automaatne horisontaalne kaldliikumine on aktiveeritud
	Streamer on sisse lülitatud
	SEES-taimer on aktiveeritud
	VÄLJAS-taimer on aktiveeritud
	Nädalataimer on aktiveeritud
	Nädalapäev
	Hetke kellaeg

3.2.3 Juhtpuldi kasutusvõtted

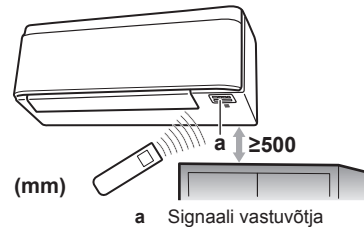

Märkus: Veenduge, et signaali vastuvõtjast allpool pole takistusi 500 mm ulatuses. Need võivad mõjutada juhtpuldi signaali vastuvõtu toimimist.

- 1 Suunake siseseadme signaali saatja siseseadme poole (side saavutamiseks ei tohi see ületada 7 meetrit).

Tulemus: Kui siseseade võtab signaali vastu, siis on kuulda järgmisi signaale.

Heli	Kirjeldus
Kaks lühikest helisignaali	Seade käivitub.
Üks lühike helisignaali	Säte on muudetud.
Pikk helisignaali	Seadme töö on peatatud.

4 Kasutuseelsed toimingud

4.1 Ülevaade: Kasutuseelsed toimingud

Selles peatükis kirjeldatakse, mida peate tegema enne seadme kasutama hakkamist.

Tüüpiline töövoog

Enne kasutama hakkamist tehke järgmised toimingud.

- Juhtpuldi hoidiku kinnitamine seinale.
- Patareide paigaldamine juhtpulti.
- Juhtpuldi näidiku heleduse seadistamine.
- Kella seadistamine.
- Siseseadme asukoha seadistamine.
- Toite sisse lülitamine.

4 Kasutuseelsed toimingud

4.2 Juhtpuldi hoidiku kinnitamine seinale

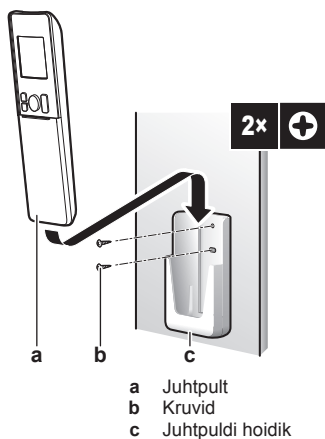

- 1 Valige koht, kus signaalide vastuvõtt on võimalik.
- 2 Kinnitage hoidik seinale või sarnasesse kohta kruvidega.
- 3 Riputage juhtpult hoidikusse.

4.3 Patareide paigaldamine

Patareid on kasutatavad umbes 1 aasta jooksul.

- 1 Eemaldage esikate.
- 2 Pange mõlemad patareid korraka sisse.
- 3 Pange esikate oma kohale tagasi.

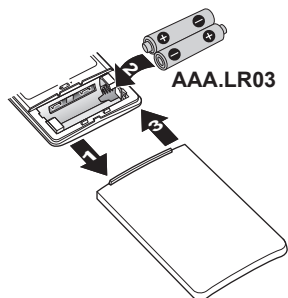

i TEAVE

- LCD-näidiku vilkumisega näidatakse aku peatset tühjenemist.
- ALATI asendage mõlemad patareid korraka.

4.4 Kell

Kui siseseadme kell POLE seadistatud õigele kellaajale, siis SEES-taimer, VÄLJAS-taimer ja nädalataimer EI TÖÖTA täpselt. Kell tuleb uuesti seadistada järgmiselt.

- Pärast seda kui kaitselüliti on lülitatud seadme VÄLJA.
- Pärast toitekatkestust.
- Pärast patareide vahetamist juhtpuldil.

4.4.1 Kella seadistamine

Märkus. Kui kellaeg POLE seadistatud, siis vilgub MON, ☉ ja 0:00.

- 1 Vajutage nuppu ☉.

Tulemus: MON ja ☉ hakkavad vilkuma.

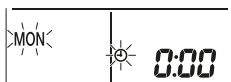

- 2 Vajutage või , et seadistada nädalapäev.

Märkus: Kui hoiate nuppu või nuppu all, siis kellaaja säte muutub kiiresti.

Kuva	Nädalapäev
MON	Esmaspäev
TUE	Teisipäev
WED	Kolmapäev
THU	Neljapäev
FRI	Reede
SAT	Laupäev
SUN	Pühapäev

- 3 Vajutage nuppu ☉.

Tulemus: ☉ vilgub.

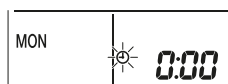

- 4 Õige kellaaja määramiseks vajutage nuppu või nuppu .

- 5 Vajutage nuppu ☉.

Tulemus: Seadistamine on lõpetatud. ☉ vilgub.

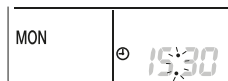

4.5 Siseseadme näidiku heleduse seadistamine

Soovi korral saate siseseadme näidiku heledust muuta või näidiku VÄLJA lülitada.

4.5.1 Siseseadme näidiku heleduse seadistamiseks tehke järgmist

- 1 Hoidke nuppu all vähemalt 2 sekundit.

Tulemus: Näidikul kuvatakse menüü H, L ja of.

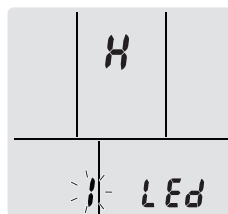

- 2 Vajutage nuppu .

- 3 Vajutage nuppu või nuppu , et muuta säte järgmiselt.



Vilkuv kuva	Heleduse tase
H	Kõrge
L	Madal
of	Väljas

- 4 Sätte kinnitamiseks vajutage .

Tulemus: Heleduse säte on muudetud.

Märkus: Juhtpuldi näidik naaseb vaikeaknale automaatselt 60 sekundi pärast. Kui soovite naasta vaikeaknale kiiremini, siis vajutage nuppu kaks korda.

4.6 Toite sisselülitamine

1 Lülitage kaitselüliti sisse.

Tulemus: Siseseadme klapp avaneb ja sulgub, et määrata ära tugiasend.

4.7 Siseseadme asendi sätte muutmiseks tehke järgmist

Seadistage siseseadme asend, et vältida otsest õhuvoolu seinale.

1 Hoidke nuppu  all vähemalt 2 sekundit.

Tulemus: Näidikul kuvatakse menüü 1.

2 Vajutage nuppu  või nuppu , et liikuda menüüsse 3.

Tulemus: Näidikul kuvatakse menüü 3. 3 vilgub.

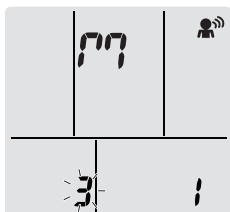





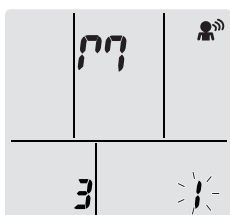

3 Vajutage , et valida menüü.

Tulemus: 1 vilgub.



4 Vajutage nuppu  või nuppu , et muuta sätte järgmiselt.

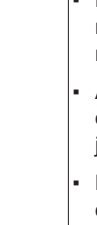

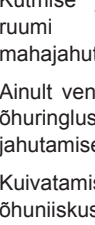
Seadme asukoht	Sümbol	Vilkuv kuva	Õhuvoolu muutus
Seina keskel (tehase vaikesäte)			
≤500 mm parempoolsest seinast			
≤500 mm vasakpoolsest seinast			

Tulemus: Õhuvoolu suuna muutmine on vajalik, et vältida õhu otsest kokkupuudet seinaga.

5 Kasutamine

5.1 Tööpiirkond

Süsteemi ohutuks ja efektiivseks töötamiseks kasutage seda järgmistel temperatuuridel ja niiskusel.













Töörežiim	Tööpiirkond
Jahutus ^{(a)(b)}	<ul style="list-style-type: none"> Välis temperatuur: -10~46°C Siseteperatuur: 18~32°C Ruumi niiskus: ≤80%
Kütmine ^(a)	<ul style="list-style-type: none"> Välis temperatuur: -15~24°C Siseteperatuur: 10~30°C
Kuivatamine ^(a)	<ul style="list-style-type: none"> Välis temperatuur: -10~46°C Siseteperatuur: 18~32°C Ruumi niiskus: ≤80%

Kui töötada väljaspool tööpiirkonda, siis ilmneb järgmist.

- (a) Ohutusseadis võib peatada süsteemi töötamise.
- (b) Siseseadmel võib tekkida kondenseerumine ja ilmneda vee tilkumine.

5.2 Funktsioonide kasutamine

Funktsioonide kasutamist on selgitatud järgmises tabelis.

Funktsioon	Selgitused
Põhifunktsioonid	
 Töörežiimid ja temperatuur	Süsteemi käivitamine/peatamine ja temperatuuri määramine järgmisteks toiminguteks. <ul style="list-style-type: none"> Kütmise ja jahutamise režiimis – ruumi üleskütmine või mahajahutamine. Ainult ventileerimise režiimis – ruumi õhuringlus ilma kütmise või jahutamiseta. Kuivatamise režiimis – ruumi õhuniiskuse alandamine. Automaatrežiimis – nõutava temperatuuri ja töörežiimi automaatvalimine.
 +  Õhuvoolu suund	Õhuvoolu suuna muutmine (külgliigutamine või hoidmine kinnisasendis).
 Õhu vooluhulk	Ruumi puhutava õhu vooluhulga muutmine. Õhuringluse kiirendamine.
Lisafunktsioonid	
 Striimer	Õhus leiduvate allergeenide, nagu hallitusseened, õietolm, raviabianete, viiruste, bakterite jms eemaldamiseks.
 Säästurežiim	Süsteemi juhtimine kui kasutate ruumis ka teisi kütteseadmeid. Energia säästmine.
 Välisseadme vaikse töötamise režiim	Langetab välisseadme töömüra. Näide. Öösel.
 Mugav õhuvool	Õhuvoolu automaatseks suunamiseks, et ruumi tõhusamalt alla jahutada või üles kütta.
 Nutikas silm	Õhu inimestele otse suunamise vältimiseks. Energia säästmiseks, kui ruumis kedagi ei viibi.
 Suurendatud võimsus	Ruumi kiireks allajahutamiseks või üleskütmiseks.
 SEES-taimer +  VÄLJAS-taimer	Süsteemi automaatlülituseks olekusse SEES või VÄLJAS.

5 Kasutamine

Funktsioon	Selgitused
Nädalataimer	Süsteemi automaatlülituseks olekusse SEES või VÄLJAS nädalapõhiselt.
Lisafunktsioonid	
Kohtvõrgu raadioühendus	Võimaldab seadet juhtida nutiseadmetega.

5.3 Töörežiim ja temperatuuri sättepunkt

Töörežiimide kasutamine. Muutke töörežiimi ja määrake temperatuur, kui soovite teha järgmist.

- Ruumi üleskütmine või mahajahutamine
- Ruumi õhu ringluse tagamine ilma kütmise või jahutamiseta
- Ruumi niiskuse alandamine

Töörežiimi valimine Süsteem töötab erinevalt sõltuvalt kasutaja valikutest.

Säte	Kirjeldus
Automaatjuhtimine	Süsteem jahutab ruumi maha või kütab üles kuni temperatuuri sättepunktini. Selles režiimis lülitatakse vajaduse korral jahutamise ja kütmise vahel automaatselt.
Kuivatamine	Süsteem alandab ruumi niiskust temperatuuri muutmata.
Kütmine	Süsteem kütab ruumi üles kuni temperatuuri sättepunktini.
Jahutamine	Süsteem jahutab ruumi maha kuni temperatuuri sättepunktini.
Ventilator	Süsteem juhib ainult õhuvoolu (õhuvoolu hulka ja suunda). Süsteem EI reguleeri temperatuuri.

Lisateave:

- Välitemperatuur.** Süsteemi jahutus- või küttevõime suureneb kui välitemperatuur on liiga kõrge või liiga madal.
- Jääsulatus.** Kütmise ajal võib välisseadmes tekkida jäätumine ja sellega halveneb küttevõime. Sellisel juhul lülitub süsteem automaatselt jääsulatusrežiimi, et jää kõrvaldada. Jää sulatamise ajal EI puhu siseseade sooja õhku.
- Niiskuseandur.** Juhib niiskuse taset alandades seda jahutamise ajal.

5.3.1 Käivitamine/peatamine ja temperatuuri määramine



: Seade töötab.

: Töörežiim = Automaatjuhtimine

: Töörežiim = Õhu kuivatamine

: Töörežiim = Jahutamine

: Töörežiim = Kütmine

: Töörežiim = Ainult ventilator

: Näitab määratud temperatuuri

- Vajutage nuppu üks või rohkem korda, et valida töörežiim.

Tulemus: Režiim määratakse järgmises järjekorras.



- Vajutage nuppu , et seade käivitada.

Tulemus: ja valitav režiim kuvatakse LCD-näidikul.

- Vajutage nuppu või nuppu mitu korda, et temperatuuri alandada või tõsta.

Jahutusrežiim	Kütterežiim	Automaatrežiim	Kuivatamine või ainult ventileerimine
18~32°C	10~30°C	18~30°C	—

Märkus. Kui kasutate **kuivatamise** või **ainult ventileerimise režiimi**, siis temperatuuri valida ei saa.

- Vajutage nuppu , et seade seisata.

Tulemus: kaob LCD-näidikult. Töötamise märgutuli kustub.

5.3.2 Õhu vooluhulk

Märkus. Kui seade jõuab sättepunktile jahutamise-, kütmise- või automaatrežiimis töötamisel. Ventilator lõpetab töötamise.

- Nupu vajutamisega saate valida järgmist.

	5 õhu vooluhulgataset, alates "—" kuni "■"
	Automaatrežiim
	Siseseadme vaikne töötamine. Kui õhu vooluhulk on seatud tasemele "■", siis töötab seade summutatud olekus.

Märkus: Kui kasutate režiimi **Kuivatamine**, siis EI SAA õhu vooluhulka muuta.

Õhu vooluhulga muutmine

- Vajutage nuppu , et muuta õhu vooluhulka järgmises järjekorras:



5.3.3 Õhuvoolu suund

Töörežiimide kasutamine Võimaldab muuta õhuvoolu suunda.

Töörežiimi valimine Süsteem võimaldab õhuvoolu suunda vastavalt kasutaja valikule muuta (külgliigutamine või hoidmine kinnisasendis). See toimub horisontaal- või vertikaallabade (labade või ribide) kaldenurga muutmise.

Säte	Õhuvoolu suund
Vertikaalne automaatselt külgliigutamine	Liigub üles ja alla.
Horisontaalne automaatne külgliigutamine	Liigub küljelt küljele.
Ruumiline (3D) õhuvoolu suunamine	Liigub samaaegselt üles ja alla ning küljelt küljele.
[—]	Jääb kinnisasendisse.

**ETTEVAATUST**

- Kasutage labade ja ribide asendi muutmiseks ALATI juhtpulti. Kui toimub labade või ribide nurga muutmine ja püüate neid käega ise liigutada, siis võib mehhanism puruneda.
- Olge labade ja ribide reguleerimisega ettevaatlik. Õhu väljundi sees pöörleb ventilaatori tööratas väga suurel kiirusel.

Märkus. Laba liigutamise ulatus sõltub töörežiimist. Laba seiskub ülemises asendis kui õhu vooluhulka on muudetud liikumissätte muutmiselega madalamale.

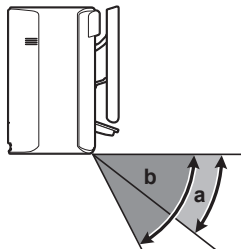

- a Laba liikumiskiirkond jahutamise ja kuivatamise ajal
b Laba liikumiskiirkond kütmise või ainult ventilaatori töötamise ajal

Vertikaalse õhuvoolu suuna muutmine

- 1 Vajutage nuppu

Tulemus: LCD-näidikul kuvatakse . Labad (horisontaalribid) hakkavad liikuma.

- 2 Kinnisasendi kasutamiseks vajutage nuppu , sel ajal kui labad jõuavad soovitud asendisse.

Tulemus: kaob LCD-näidikult. Labade liikumine seiskub.

Horisontaalse õhuvoolu suuna muutmiseks tehke järgmist

- 1 Vajutage nuppu .

Tulemus: LCD-näidikul kuvatakse . Ribid (vertikaallabid) hakkavad liikuma.

- 2 Kinnisasendi kasutamiseks vajutage nuppu , sel ajal kui ribid jõuavad soovitud asendisse.

Tulemus: kaob LCD-näidikult. Labade liikumine seiskub.

Ruumilise (3D) õhuvoolu suunamise kasutamiseks tehke järgmist

- 1 Vajutage nuppu ja nuppu .

Tulemus: LCD-näidikul kuvatakse ja . Labad (horisontaalribid) hakkavad liikuma ja ribid (vertikaallabid) hakkavad liikuma.

- 2 Kinnisasendi kasutamiseks vajutage nuppu ja nuppu , sel ajal kui labad ja ribid jõuavad soovitud asendisse.

Tulemus: ja kaovad LCD-näidikult. Labad ja ribid seiskuvad.

5.3.4 Mugava õhuvoolu funktsiooni ja nutika silma anduri kasutamise

Võite kasutada mugava õhuvoolu funktsiooni ja nutikat silma andurit eraldi või koos.

Mugava õhuvoolu funktsiooni kasutamine

Seade muudab automaatselt õhuvoolu suunda, et ruumi tõhusamalt üles kütta või maha jahutada. Seadmest lähtuv otsene õhuvool on siis vähem märgatav.

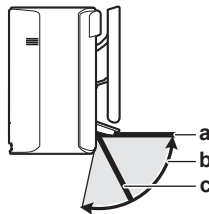

- a Laba asend jahutamise ja kuivatamise ajal
b Laba liikumiskiirkond kütmise ajal (vertikaalne õhuvool on SEES)
c Laba asend kütmise ajal (vertikaalne õhuvool on VÄLJAS)

Jahutamisel ja kuivatamisel

Õhuvoolu suund muudab õhu jaotumist lae suhtes.

Mugava õhuvoolu funktsioon on SEES	Mugava õhuvoolu funktsioon on VÄLJAS

Kütmise ajal

Õhuvoolu suund muudab õhu jaotumist põranda suhtes. Seade tuvastab ruumi ja põranda temperatuuri ja valib automaatselt õhuvoolu suunad 1 kuni 3.

Üleskütmise ajal	Alla suunatud õhuvool	Vertikaalne õhuvoolu suund

**TEAVE**

Kui soovite inaktiveerida vertikaalse õhuvoolu funktsiooni (nt siis, kui seadme all on mööbel või mingid muud esemed), siis vaadake jaotist "Vertikaalse õhuvoolu funktsiooni lülitamiseks SEES/VÄLJAS tehke järgmist" leheküljel 9. Kui vertikaalse õhuvoolu funktsioon on inaktiveeritud, siis õhuvool suundub alla.

**TEAVE**

Mugava õhuvoolu funktsiooni EI SAA kasutada samal ajal suure võimsuse funktsiooniga. Eelis on viimati valitud funktsioonil. Kui on valitud automaatne vertikaalne külgliigutamine, siis mugava õhuvoolu funktsioon tühistatakse.

Vertikaalse õhuvoolu funktsiooni lülitamiseks SEES/VÄLJAS tehke järgmist

- 1 Hoidke nuppu all vähemalt 2 sekundit.

Tulemus: Näidikul kuvatakse menüü .

- 2 Vajutage nuppu või nuppu , et liikuda teise menüüaknasse.

Tulemus: Näidikul kuvatakse menüü .

5 Kasutamine

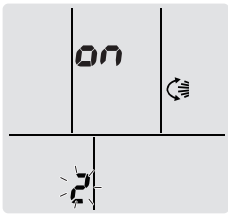

3 Vajutage nuppu , et muuta sätte.

4 Vajutage nuppu  või nuppu , et muuta sätte.

Vilkuv kuva	Vertikaalse õhuvoolu funktsiooni olek
	Lülitatud olekusse SEES
	Lülitatud olekusse VÄLJAS

5 Valitud sätte kinnitamiseks vajutage nuppu .

Märkus: Juhtpuldil näidik naaseb vaikeaknale automaatselt 60 sekundi pärast. Kui soovite naasta vaikeaknale kiiremini, siis vajutage nuppu  kaks korda.

Nutika silma andur

Süsteem tuvastab inimeste liikumise ruumis ja muudab automaatselt õhuvoolu suunda ja temperatuuri, et vältida õhu vahetut suunamist inimeste suunas. Kui 20 minuti jooksul pole liikumist tuvastatud, siis lülitub süsteem energiasäästurežiimile.

Seadme lülitumine	Energiasäästu toiming
Kütmine	Temperatuur väheneb 2°C võrra.
Jahutamine ja kuivatamine	Sõltuvalt ruumi temperatuurist: <ul style="list-style-type: none"> <30°C – temperatuur tõuseb 2°C kaupa ≥30°C – temperatuur tõuseb 1°C kaupa
Ainult ventileerimine	Õhuvoolu hulk alaneb.

Teave nutika silma anduri kohta

MÄRKUS

- ÄRGE lööge ega suruge nutika silma anduri peale. Muidu võib see põhjustada rikke.
- ÄRGE pange nutika silma anduri lähedusse suuri esemeid.



- Tuvastuspiirkond. Kuni 9 m.
- Tuvastamise tundlikkus.** Muutub sõltuvalt asukohast, ruumis viibivate inimeste arvust, temperatuuri piirkonnast jne.
- Tuvastamise vead.** Andur võib ekslikult tuvastada lemmikloomi, päiksekiiri, lehvivaid kardinaid jne.

Mugava õhuvoolu funktsiooni ja nutika silma kasutamine

1 Vajutage nuppu  üks või mitu korda.

Tulemus: Sätte muutub järgmises järjestuses.



Näidik	Seadme tööolek
	Mugava õhuvoolu funktsioon
	Nutikas silm
	Mugava õhuvoolu režiim ja nutikas silm
—	Mõlemad on inaktiveeritud

Märkus. Kui sisendseadme vahetus läheduses on inimesi või on ruumis liiga palju inimesi, kasutage mõlemat funktsiooni samal ajal.

2 Funktsiooni töötamise peatamiseks vajutage nuppu , kuni mõlemad sümbolid juhtpuldil LCD-näidikult kaovad.

5.3.5 Suurendatud võimsuse kasutamine

See toiming tõstab kiiresti jahutamise/kütmise efekti igas operatsioonirežiimis. Saate saavutada maksimaalvõimsuse.



TEAVE

Suurendatud võimsuse funktsiooni EI SAA kasutada koos säästurežiimiga ega mugava õhuvoolu, nutika silma ja välisseadme vaikse töötamise funktsiooniga. Eelis on viimati valitud funktsioonil.

Suurendatud võimsuse funktsioonis EI tõsteta seadme võimsust, kui see juba töötab maksimaalvõimsusel.

Suurendatud võimsuse režiimi käivitamine/seiskamine



1 Käivitamiseks vajutage .

Tulemus: LCD-näidikul kuvatakse . Seade töötab suurendatud võimsuse režiimis 20 minutit, pärast seda lülitub sisse eelmine määratud režiim.

Režiim	Õhu vooluhulk
Jahutamine/Kütmine/ Automaatjuhtimine	<ul style="list-style-type: none"> Jahutamise/kütmise efekti tõstmiseks maksimaalsele väärtusele, suurendatakse välisseadme võimsust. Õhu vooluhulk on maksimaalsel sätteväärtusel ja seda EI SAA muuta. Temperatuuri saab seadistada vaid automaatrežiimis.
Kuivatamine	<ul style="list-style-type: none"> Temperatuuri sätet langetatakse 2,5°C võrra. Õhu vooluhulka mõnevõrra tõstetakse.
Ainult ventileerimine	Õhu vooluhulk on maksimaalsel sätteväärtusel.

2 Seiskamiseks vajutage .

Tulemus:  kaob LCD-näidikult.

Märkus. Suurendatud võimsust saab määrata vaid seadme töötamise ajal. Vajutage nuppu , et tühistada see režiim ja LCD-näidikult kaob ikoon .

5.3.6 Säästurežiimi ja välisseadme vaikse töötamise režiim

Säästurežiimi kasutamine

See režiim võimaldab tõsta töötamise efektiivsust tarbimise piiramisega maksimaalvõimsusega töötamise ajal. Seda funktsiooni tuleb kasutada siis, kui seade töötab koos teiste tarbijatega, kui on vaja tagada, et kaitselüliti ei lülituks ülekoormuse tõttu välja.

**TEAVE**

- Mugava õhuvoolu funktsiooni EI SAA kasutada samal ajal suure võimsuse funktsiooniga. Eelis on viimati valitud funktsioonil.
- Säästurežiim alandab välisseadme võimsustarvet kompressori pöörlemiskiiruse piiramisega. Kui võimsustarve on juba madalal tasemel, siis säästurežiim võimsustarvet rohkem EI alanda.

Välisseadme vaigse töötamise funktsioon

Kasutage välisseadme vaigse töötamise režiimi, kui soovite langetada välisseadme töömüra. **Näide:** Öösel.

**TEAVE**

- Suurendatud võimsuse funktsiooni EI SAA kasutada koos välisseadme vaigse töötamise funktsiooniga samal ajal. Eelis on viimati valitud funktsioonil.
- See funktsioon on kasutatav vaid automaattöö, jahutamise või kütmise ajal.
- Välisseadme vaigse töötamise ajal on kompressori pöörlemiskiirus piiratud. Kui kompressori pöörlemiskiirus on juba madal, siis välisseadme vaigse töötamise funktsioon kompressori pöörlemiskiirust EI alanda.

Säästurežiimi ja välisseadme vaigse töötamise käivitamine/peatamine

- 1 Vajutage nuppu üks või mitu korda.

Tulemus: Säte muutub järgmises järjestuses.



Näidik	Töötamine
	Säästurežiim
	Välisseadme vaigne töötamine
	Säästurežiim ja välisseadme vaigne töötamine
—	Mõlemad on inaktiveeritud

- 2 Funktsiooni töötamise peatamiseks vajutage nuppu kuni mõlemad sümbolid juhtpuldil LCD-näidikult kaovad.

Märkus: Säästurežiimi saab seadistada vaid seadme töötamise ajal. Kui vajutate nuppu , siis säte tühistatakse ja LCD-näidikult kaob ikoon .

Märkus: LCD-näidikule jääb ikoon isegi siis, kui lülitate seadme puldi või välisseadme ON/OFF lüliti abil välja.

5.4 Õhu puhastamine väkstriimeriga

Streamer genereerib kiire elektronide voo, millega kaasneb tugev oksüdeerumine, mis hävitab ebameeldivad lõhnad ja viirused. Titaanapatiidiga lõhnafilter koos õhufiltriga puhastavad ruumi õhu.

**TEAVE**

- Kiire elektronide voog genereeritakse ja kustutatakse seadme sees, et tagada seadme ohutus.
- Streamer võib oma elektrilahendusega tekitada sisisevat häält.
- Kui õhu vooluhulk langeb liiga madalale, siis võib Streamer elektrilahenduse hetkeks peatada, et vältida osoonilõhna teket.

5.4.1 Väldstriimeri töötamise käivitamine/seiskamine

- 1 Vajutage nuppu .

Tulemus: LCD-näidikul kuvatakse ja ruumi õhku hakatakse puhastama.

- 2 Töö seiskamiseks vajutage nuppu .

Tulemus: LCD-näidikult kaob ja taimer märgutuli kustub.

5.5 VÄLJAS/SEES-taimer kasutamine

Taimerit on mugav kasutada õhukonditsioneeris sisse/välja lülitamiseks öiseks ajaks või hommikul. Võimalik on kasutada ka VÄLJAS-taimerit ja SEES-taimerit kombinatsiooni.

**TEAVE**

Taimer tuleb uuesti programmeerida järgmistel juhtudel.

- Kaitseülilülit on lülitatud seadme välja.
- Toitepinge on katkenud.
- Juhtpuldil on patareid vahetatud.

**TEAVE**

Kell PEAB olema õigesti seadistatud, et te saaksite taimerit funktsioone kasutada. Juhinduge jaotisest "4.4.1 Kella seadistamine" leheküljel 6.

5.5.1 VÄLJAS-taimer käivitamine/seiskamine

- 1 Alustamiseks vajutage .

Tulemus: LCD-näidikul kuvatakse , taimerit tuli süttib ja OFF vilgub. ☺ ja nädalapäev kaob LCD-näidikult.



- 2 Vajutage nuppu või nuppu et muuta kellaaja sätet.
- 3 Vajutage nuppu uuesti.

Tulemus: LCD-näidikul kuvatakse OFF ja seadistatud kellaaeg.

Tulemus: Taimerit tuli süttib.

**TEAVE**

Nupu või nupu järjestikulisel vajutamisel muutub taimerit säte 10 minuti võrra. Nupu all hoidmisel muutub säte kiiresti.

- 4 Töö seiskamiseks vajutage .

Tulemus: LCD-näidikult kaob ja OFF ning taimerit tuli kustub. ☺ ja nädalapäev kuvatakse LCD-näidikult.

**TEAVE**

Kui on seadistatud SEES/VÄLJAS-taimer, siis ajasätted salvestatakse mällu. Mälu lähtestub, kui juhtpuldil patareid vahetatakse.

VÄLJAS-taimerit kasutamine koos öörežiimiga

Õhukonditsioneer muudab automaatselt temperatuurisätteid (0,5°C ülespoole jahutamise ajal ja 2,0°C allapoole kütmise ajal), et vältida liigset jahutamist/kütmist ja tagada mugav magamise temperatuur.

5.5.2 SEES-taimerit käivitamine/seiskamine

- 1 Alustamiseks vajutage .

5 Kasutamine

Tulemus: LCD-näidikul kuvatakse **6:00**, taimer tuli süttib ja ON vilgub. ja nädalapäev kaovad LCD-näidikult.

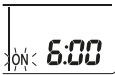

- Vajutage nuppu või nuppu , et muuta kellaaja sätet.
- Vajutage nupu uuesti.

Tulemus: LCD-näidikul kuvatakse **ON** ja seadistatud kellaage. Taimer tuli süttib.

TEAVE

Nupu või nupu järjestikulisel vajutamisel muutub taimer sätte 10 minuti võrra. Nupu all hoidmisel muutub sätte kiiresti.

- Töö seiskamiseks vajutage .

Tulemus: LCD-näidikult kaob **6:00** ja ON ning taimer tuli kustub. ja nädalapäev kuvatakse LCD-näidikul.

5.5.3 VÄLJAS-taimer ja SEES-taimer kombinereimine

- Taimerite seadistamist vaadake jaotisest "5.5.1 VÄLJAS-taimer käivitamine/seiskamine" leheküljel 11 ja "5.5.2 SEES-taimer käivitamine/seiskamine" leheküljel 11.

Tulemus: LCD-näidikul kuvatakse **OFF** ja **ON**.

Näide:

Näidik	Hetke kellaage	Seadme olek seadistamiseks	Seadme lülitumine
	6:00	Seade töötab.	Seiskub kell 7:00 ja käivitub kell 14:00.
		Seade EI tööta.	Käivitub kell 14:00.

Märkus: Kui taimer on aktiveeritud, siis LCD-näidikul hetke kellaagega EI näidata.

5.6 Nädalataimeri kasutamine

Nädalataimeriga saate salvestada iga nädalapäeva jaoks kuni 4 taimer sätet.

Näide: Saate määrata erinevad sätted esmaspäevast reedeni ja erinevad sätted nädalavahetusteks.

Nädalapäev	Näidissätted
Esmaspäev • Määrake kuni 4 sätet.	
Teisipäev kuni reede • Kasutage kopeerimisrežiimi, kui sätted on samad, mis esmaspäevaks.	
Laupäev • Taimer pole seadistatud	—
Pühapäev • Määrake kuni 4 sätet.	

- **SEES-SEES-SEES-SEES sätte.** Võimaldab ajastada töörežiimi ja määrata temperatuuri.

- **VÄLJAS-VÄLJAS-VÄLJAS-VÄLJAS sätte.** Võimaldab iga nädalapäeva jaoks ajastada ainult välja lülitamise aega.

Märkus: Nädalataimeri seadistamise ajal suunake juhtpult otse siseeadme poole ja veenduge, et on kuulda vastuvõtu helisignaali. Vaadake teavet jaotisest "3.2.3 Juhtpuldil kasutusvõtted" leheküljel 5.

TEAVE

Kell PEAB olema õigesti seadistatud, et te saaksite taimer funktsioone kasutada. Juhinduge jaotisest "4.4.1 Kella seadistamine" leheküljel 6.

TEAVE

- Nädalataimerit EI SAA kasutada samal ajal SEES/VÄLJAS-taimeriga. SEES/VÄLJAS-taimeril on eelistus. Nädalataimer jääb ooteolekusse ja LCD-näidikult kaob kuva . Kui SEES/VÄLJAS-taimer on töö lõpetanud, aktiveerub nädalataimer.

- Nädalataimeriga saab seadistada nädalapäeva, SEES/VÄLJAS-taimer režiimi, kellaage ja temperatuuri (ainult SEES-taimeril). Ülejäänud sätted põhinevad varasemal SEES-taimer sättel.

5.6.1 Nädalataimeri seadistamiseks tehke järgmist

- Vajutage nuppu .

Tulemus: Kuvatakse nädalapäev ja praeguse nädalapäeva reserveerimisnumber.



- Vajutage nuppu või nuppu , et valida nädalapäev ja reserveerimisnumber.
- Vajutage nuppu .

Tulemus: Nädalapäev on seadistatud. ja ON hakkavad vilkuma.

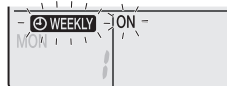

- Režiimi valimiseks vajutage nuppu või nuppu .

Tulemus: Sätte muutub järgmises järjestuses.



Kuva	Funktsioon
ON	SEES-taimer
OFF	VÄLJAS-taimer
Tühi	Kustutab reserveeringu

- Vajutage nuppu .

Tulemus: SEES/VÄLJAS-taimer režiim on seadistatud. ja kellaage vilguvad.



Märkus: Eelmisele aknale naasmiseks vajutage nuppu . Kui on valitud tühi väli, siis jätkake 9. sammuga.

- Kellaaja valimiseks vajutage nuppu või nuppu . Kellaage saab määrata vahemikus 0:00 kuni 23:50 10-minutilise sammuga.

7 Vajutage nuppu .

Tulemus: Kellaeg on seadistatud ja kuva ning temperatuur vilguvad.



Märkus: Eelmisele aknale naasmiseks vajutage nuppu . Kui on valitud VÄLJAS-taimer, siis jätkake 9. sammuga.

8 Soovitud temperatuuri valimiseks vajutage nuppu või nuppu .

Märkus: Nädalataimerile seadistatud temperatuuri näidatakse ainult nädalataimeri režiimi seadistamisel.

TEAVE

Temperatuuri saab seadistada vahemikus 18 kuni 30°C.

9 Vajutage nuppu .

Tulemus: SEES-taimerile on määratud temperatuur ja kellaeg. VÄLJAS-taimerile on määratud kellaeg. Taimerit tuli on oranž.

Tulemus: Kuvatakse uus reserveerimise aken.

10 Korrake eelnevat protseduuri, et määrata teine reserveering või vajutage nuppu , et seadistamine lõpetada.

11 Seadistamise lõpetamiseks vajutage nuppu .

Tulemus: LCD-näidikul kuvatakse .

Märkus: Reserveeringu saab kopeerida teisele päevale koos sama sättega. Juhenduge jaotisest "5.6.2 Reserveeringute kopeerimine" leheküljel 13.

5.6.2 Reserveeringute kopeerimine

Reserveeringut saab kopeerida teisele päevale. Kõik valitud nädalapäeva reserveeringud kopeeritakse.

1 Vajutage nuppu .

2 Kopeeritava päeva valimiseks vajutage nuppu või nuppu .

3 Vajutage nuppu .

Tulemus: Valitud nädalapäeva reserveering on kopeeritud.



4 Sihtpäeva valimiseks vajutage nuppu või nuppu .

5 Vajutage nuppu .

Tulemus: Reserveering on kopeeritud valitud päevale ja taimerit tuli süttib oranžina.

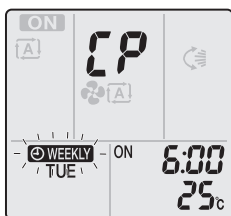

Märkus: Teise päeva kopeerimiseks korrake seda protseduuri.

6 Seadistamise lõpetamiseks vajutage nuppu .

Tulemus: LCD-näidikul kuvatakse .

Märkus: Reserveeringu muutmist pärast kopeerimist vaadake jaotisest "5.6.1 Nädalataimeri seadistamiseks tehke järgmist" leheküljel 12.

5.6.3 Reserveeringute kinnitamiseks tehke järgmist

Saate kinnitada, kas kõik reserveeringud on seadistatud teie vajaduste kohaselt.

1 Vajutage nuppu .

Tulemus: Kuvatakse nädalapäev ja praeguse nädalapäeva reserveerimisnumber.

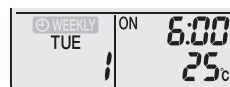

2 Kinnititava nädalapäeva ja reserveerimisnumbri valimiseks ning reserveerimise üksikasjade valimiseks vajutage nuppu või nuppu .

Märkus: Reserveeringu muutmist vaadake jaotisest "5.6.1 Nädalataimeri seadistamiseks tehke järgmist" leheküljel 12.

3 Kinnitusrežiimilt väljumiseks vajutage .

5.6.4 Nädalataimeri töötamise inaktiveerimiseks ja taasaktiveerimiseks tehke järgmist

1 Nädalataimeri inaktiveerimiseks vajutage nuppu sel aja kui LCD-näidikul kuvatakse .

Tulemus: LCD-näidikult kaob ja taimerit märgutuli kustub.

2 Nädalataimeri reaktiveerimiseks vajutage nuppu uuesti.

Tulemus: Võetakse kasutusele viimati määratud reserveerimisrežiim.

5.6.5 Reserveeringute kustutamine

Üksiku reserveeringu kustutamiseks tehke järgmist

Kasutage seda funktsiooni siis, kui soovite kustutada ühte reserveeringu sätet.

1 Vajutage nuppu .

Tulemus: Kuvatakse nädalapäev ja reserveerimisnumber.

2 Vajutage nuppu või nuppu , et valida kustutatav nädalapäev.

3 Vajutage nuppu .

Tulemus: , ON ja OFF vilguvad.

4 Tühja kuva valimiseks vajutage nuppu või nuppu .

Tulemus: Säte muutub järgmises järjestuses.



5 Vajutage nuppu .

Tulemus: Valitud reserveering on kustutatud.



6 Väljumiseks vajutage nuppu .

Tulemus: Järelejäänud reserveeringud aktiveeritakse.

5 Kasutamine

Iga nädalapäeva reserveeringu kustutamine

Kasutage seda funktsiooni siis, kui soovite kustutada ühe nädalapäeva kõikide reserveeringute sätteid. Seda saab kasutada kinnitamise või seadistamise režiimis.

- 1 Vajutage nuppu  või nuppu , et valida kustutatav nädalapäev.
- 2 Hoidke nuppu  all umbes 5 sekundit.

Tulemus: Kõik valitud päeva reserveeringud kustutatakse.

Kõikide reserveeringute kustutamiseks tehke järgmist

Kasutage seda funktsiooni siis, kui soovite kustutada kõikide nädalapäevade kõik reserveeringud korraga. Seda protseduuri EI SAA kasutada seadistusrežiimis.

- 1 Hoidke nuppu  all umbes 5 sekundit kui näidatakse vaikekuva.

Tulemus: Kõik reserveeringud kustutatakse.

5.7 Kohtvõrgu raadioühendus

Klient peab andma järgmised seadmed ja vahendid.

- Nutitelefon, tahvelarvuti või mõni muu nutiseade, milles on üks järgmistest operatsioonisüsteemidest:
 - Android 4.0.3 või uuem;
 - iOS 7.1.2 või uuem;
- Internetiühendus ja selle sideseade, nagu modem, ruuter jne.
- Raadioühendusega kohtvõrgu pääsupunkt.
- Installitud tasuta rakendus **Daikin Online Controller**.

Märkus: Vajaduse korral saab SSID-numbri ja KEY-koodi seadme pealt või tarvikute komplektist.

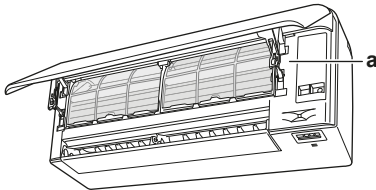

a SSID-number ja parool

5.7.1 Ettevaatusabinõud raadioadapteri kasutamisel

ÄRGE KASUTAGE järgmiste seadmete läheduses.

- **Meditsiiniseadmed.** Isikud, kellel on südamerütmurid või defibrillaatorid. See seade võib põhjustada elektromagnetilisi häireid.
- **Automaatjuhtimisseadmed.** Näiteks automaatsed või tulekahjuteadustid. See seade võib põhjustada nende ebakohast toimimist.
- **Mikrolaineahi.** See võib mõjutada LAN-võrkude sidepidamist.

5.7.2 Daikin Online Controlleri rakenduse installimiseks tehke järgmist

- 1 Avage:
 - Pood Google Play, rakendused Androidi jaoks.
 - Pood App Store, rakendused iOS-i jaoks.
- 2 Otsige rakendus **Daikin Online Controller**.
- 3 Järgige ekraanil antavaid juhiseid.

5.7.3 Raadioühenduse seadistamiseks tehke järgmist

Raadioadapteri ühendamiseks oma nutiseadmega on kaks järgmist võimalust.

- **Raadioadapteri ühendamine oma koduvõrku.** Raadioadapter peab sidet teie oma nutiseadmega, mis on koduvõrgus, kasutades selleks modemit, ruuterit või sarnast seadet.
- **Raadioadapteri ühendamine oma nutiseadmega otse.**

Lisateavet ja vastuseid korduma kippuvatele küsimustele (FAQ) vaadake veebisaidilt

<http://www.onlinecontroller.daikineurope.com/>.

- 1 Enne raadioühenduse seadistamist peatage töötamine.

Raadioühenduse ühendusoleku kinnitamiseks tehke järgmist

- 1 Hoidke nuppu  all vähemalt 5 sekundit.

Tulemus: Avaneb kinnitusküsimine (menüü ).

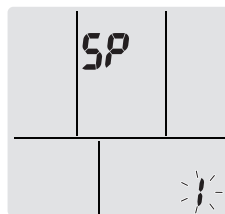

- 2 Valiku kinnitamiseks vajutage nuppu .

Tulemus:  vilgub.

- 3 Vaadake siseseadme LED-tuld.

... tuli vilgub.	Olek
Taimer	Side ON olemas
Töötuli ja taimeri tuli	Side on VÄLJAS

- 4 Menüüst väljumiseks vajutage .

Tulemus: Näidikul kuvatakse vaikeakent.

Raadioadapteri ühendamine oma koduvõrku



Raadioadapteri saate ühendada oma koduvõrku järgmiselt.

- Ruuteri **WPS**-nuppu kasutades (kui see on olemas).
- Seadmel olevat **SSID**- või **KEY**-numbrit kasutades.

Ühendamine WPS-nupuga

- 1 Hoidke vaikesätete aknal all nuppu  vähemalt 5 sekundit.

Tulemus: Avaneb kinnitusküsimine (menüü ).

- 2 Vajutage korduvalt nuppu  või nuppu , kuni kuvatakse WPS-i seadistusaken (menüü ).

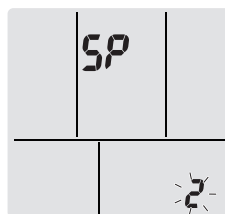

- 3 Valiku kinnitamiseks vajutage nuppu .

Tulemus:  vilgub.

- 4 Hoidke WPS-nuppu oma sideseadmel (nt ruuter) all umbes 1 minuti jooksul. Juhinduge oma sideseadme kasutusjuhendist.

Tulemus: Taimeri LED-märgutuli vilgub.

5 Menüüst väljumiseks vajutage nuppu **Cancel**.

Tulemus: Näidikul kuvatakse vaikeakent.

Ühendamine SSID- või KEY-numbri abil

1 Hoidke vaikesätete aknal all nuppu  vähemalt 5 sekundit.

Tulemus: Avaneb kinnitusküla (menüü **!**).

2 Vajutage korduvalt nuppu  või nuppu , kuni kuvatakse WPS-i seadistusaken (menüü **4**).

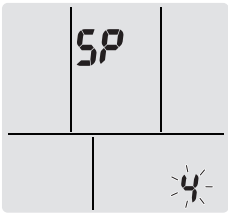

3 Valiku kinnitamiseks vajutage nuppu .

Tulemus: **4** vilgub.

4 Avage Daikini võrgu juhtseadme rakenduse aken Daikin Online Controller ja järgige ekraanil antavaid juhiseid.

Tulemus: Taimer LED-märgutuli vilgub.

Raadioadapteri ühendamiseks oma nutiseadmega otse tehke järgmist

1 Hoidke vaikesätete aknal all nuppu  vähemalt 5 sekundit.

Tulemus: Avaneb kinnitusküla (menüü **!**).

2 Vajutage korduvalt nuppu  või nuppu , kuni kuvatakse AP seadistusaken (menüü **3**).

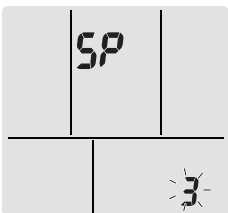

3 Valiku kinnitamiseks vajutage nuppu .

Tulemus: **3** vilgub.

4 Ühendage pääsupunkt oma nutiseadmega nagu tavalise raadiovõrgu puhul.

5 Sisestage SSID-number ja parool, mis on seadmel või tarvikute komplektis.

Tulemus: Töötuli ja taimer LED-tuli vilguvad.

6 Menüüst väljumiseks vajutage nuppu **Cancel**.

Tulemus: Näidikul kuvatakse vaikeakent.

Ühendussätete tehasesätetele taaseadistamine

Lähtestab ühenduse sätted vaikeväärtustele, kui soovite:

- ümber lülitada WPS-i ja AP-i ühenduste vahel,
- katkestada ühenduse Wi-Fi-adapteri ja sideseadme (nt ruuter) või nutiseadme vahel,
- korrata seadistamist, kui side loomine ei õnnestunud.

1 Hoidke vaikesätete aknal all nuppu  vähemalt 5 sekundit.

Tulemus: Avaneb kinnitusküla (menüü **!**).

2 Vajutage korduvalt nuppu  või nuppu , kuni kuvatakse A aken (menüü **A**).

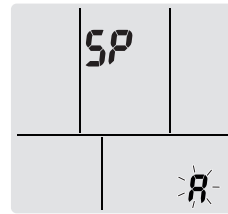

3 Hoidke nuppu  all vähemalt 2 sekundit, et valik kinnitada.

Tulemus: **A** vilgub. Säte on lähtestatud tehasesättele.

4 Menüüst väljumiseks vajutage nuppu **Cancel**.

Tulemus: Näidikul kuvatakse vaikeakent.

Raadioühenduse välja lülitamiseks tehke järgmist

Raadioühenduse välja lülitamiseks on järgmised võimalused:

- juhtpuldi abil,
- raadioadapteri ON/OFF nupuga, mis on seadmel.

Raadioadapteri SEES/VÄLJAS lüliti kasutamisel tehke järgmist

1 Vajutage raadioadapteri nuppu ON/OFF.

Tulemus: Raadioadapteri sideühendus on VÄLJAS.

Märkus: Vajutage raadioadapteri sisse lülitamiseks nuppu ON/OFF uuesti.

Juhtpuldi kasutamisel tehke järgmist

1 Hoidke vaikesätete aknal all nuppu  vähemalt 5 sekundit.

Tulemus: Avaneb kinnitusküla (menüü **!**).

2 Vajutage korduvalt nuppu  või nuppu , kuni kuvatakse VÄLJAS-menüü.

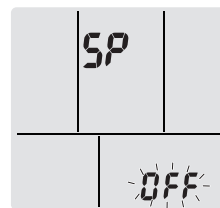

3 Hoidke nuppu  all vähemalt 2 sekundit, et valik kinnitada.

Tulemus: **OFF** vilgub. Andmeside on VÄLJAS. Töötuli ja taimer LED-tuli vilguvad.

4 Menüüst väljumiseks vajutage nuppu **Cancel**.

Tulemus: Näidikul kuvatakse vaikeakent.

6 Energia säästmine ja kasutamine parimal viisil



TEAVE

- Seade tarbib elektrienergiat ka siis kui see on lülitatud olekusse VÄLJAS.
- Kui seade pärast elektrikatkestust uuesti pingestub, siis taastub viimati valitud režiim.



ETTEVAATUST

HOIDKE väikelapsed, taimed ja koduloomad vahetust õhuvoolust eemal.

7 Hooldus ja teenindus

HOIATUS

ÄRGE PANGE sise-/välisseadme alla mingeid esemeid - need võivad saada märjaks. Sellises kohas võib seadmele, külmadele torudele, õhufiltrile kogunev kondensaat, õhufiltri mustus või dreenuumistus põhjustada tilkumist ja need esemed võivad saada mustaks või kahjustada.

MÄRKUS

ÄRGE kasutage süsteemi muuks otstarbeks. ÄRGE kasutage seadet täppisinstrumentide, toidu, taimede, loomade või kunstiteoste jahutamiseks – see võib neile kahjulikult mõjuda.

ETTEVAATUST

ÄRGE KASUTAGE süsteemi kui ruumi on piserdatud putukamürki. Kemikaalid võivad ladestuda seadmesse – need võivad ohustada nende inimeste tervist, kes on kemikaalide suhtes ülitundlikud.

HOIATUS

ÄRGE hoidke õhukonditsioneeril läheduses põlevaine aerosoolpudeleid ja ÄRGE kasutage läheduses aerosoole. Vastasel juhul võite tekitada tulekahju.

Järgige järgmisi ettevaatusabinõusid, et tagada süsteemi nõuetekohane töötamine.

- Tõkestage jahutamise ajal ruumi sisenevat otsest päikesekiirgust kardinate ja aknakatetega.
- Ohustage ruumi sageli. Pikaajalise kasutamise korral pöörake tähelepanu ventilatsioonile.
- Hoidke ukсед ja aknad suletud. Kui ukсед ja aknad jäävad avatuks, siis õhk voolab ruumist välja ja põhjustab sellega jahutamise või kütmise efekti.
- Olge ettevaatlik, et ruumi liigselt MITTE maha jahutada või kütta. Energia kokkuhoiuks seadistage temperatuur mõõdukale tasemele.
- ÄRGE pange mingeid esemeid õhu sissevõtuava või väljundava lähedusse. See võib seadme kütmist/jahutamist häirida ja seade võib seiskuda.
- Kui seadet EI kasutata pika aja jooksul, siis lülitage toitelüliti välja. Kui toitelüliti on sisse lülitatud, siis seade tarbib elektrit. Seadme sujuvaks tööle hakkamiseks lülitage toide 6 tundi enne kasutamist sisse.
- Õhuniiskus kondenseerub siis, kui ruumi niiskus on üle 80% või siis kui dreenuumistorustik ummistub.
- Reguleerige ruumi temperatuur nõuetekohaselt välja, et tagada mugav keskkond. Väلتige liigset kütmist või jahutamist. Ruumi temperatuuri jõudmine määratud temperatuurini võtab veidi aega. Kaaluge taimeri seadistamisvõimaluste kasutamist.
- Reguleerige õhuvoolu suund välja, et vältida külma õhu põrandale kogunemist või sooja õhu lae alla kogunemist. (Lae alla jahutamise ja kuivatamise ajal ning põrandale kütmise ajal.)
- Väلتige otsese õhuvoolu suunamist ruumisviibijatele.
- Energia säästmiseks kasutage süsteemi soovitatud temperatuuri vahemikus (26~28°C jahutamisel ja 20~24°C kütisel).

7 Hooldus ja teenindus

7.1 Ülevaade: hooldus ja teenindus

Paigaldaja peab tegema iga-aastast teenindust.

Teave külmaaine kohta

See toode sisaldab fluoritud kasvuhoonegaase. ÄRGE laske gaase atmosfääri.

Külmaaine tüüp: R32

Globaalse soojenemise potentsiaali (GWP) väärtus: 675

MÄRKUS

Euroopas kasutatakse hooldusintervalli välja selgitamiseks süsteemi kogu jahutusaine koguse **kasvuhoonegaasi emissiooni** (väljendatuna CO₂ ekvivalendi tonnidenäna). Järgige vastavat seadusandlust.

Kasvuhoonegaaside emissiooni arvutamise meetod:
jahutusaine GWP-väärtus × kogu jahutusaine kogus [kg] / 1000

Lisainfo saamiseks võtke ühendust paigaldajaga.

HOIATUS

Seadmes olev külmaaine on vähesel määral tuleohtlik, kuid tavaliselt see EI leki. Kui külmaaine lekib ruumi ja satub kokkupuutesse põleti, kütteseadme või pliidi leegiga, siis võib tekkida tulekahju või moodustub tervistkahjustav gaas.

Lülitage välja kütteainet põletavad seadmed, ventileerige ruum ja pöörduge edasimüüja poole, kelle käest olete toote ostnud.

Ärge kasutage seadet, kuni hooldustöötajad kinnitavad, et külmaaine lekkekoht on kõrvaldatud.

HOIATUS

- ÄRGE TORGAKE LÄBI või põletage külmutusahela osi.
- ÄRGE KASUTAGE puhastusaineid või vahendeid sulatuse kiirendamiseks, välja arvatud need, mis on tootja poolt soovitatud.
- Võtke teadmiseks, et süsteemis olev külmaaine on lõhnatu.

HOIATUS

Seadet tuleb hoida kohas, kus pole pidevalt töötavaid süüteallikaid (näiteks lahtist leeki, töötavat gaasi- või elektrikütte seadet).

MÄRKUS

Hooldamist tohivad teha AINULT volitatud paigaldajad või hooldusettevõtted.

Soovitame seadet lasta hooldada vähemalt kord aastas. Kui siiski võivad kasutuskohas kehtivad eeskirjad sätestada hooldamisele lühema ajavahemiku.

HOIATUS

Elektrilöögi või tulekahju ennetamiseks:

- ÄRGE loputage seadet.
- ÄRGE kasutage seadet märgade kätega.
- ÄRGE asetage seadmele vett sisaldavaid esemeid.

ETTEVAATUST

Pärast pikaajalist kasutamist kontrollige seadme alust ja kinniteid vigastuste suhtes. Kui need on vigastatud, võib seade maha kukkuda ja põhjustada vigastusi.

ETTEVAATUST

Ärge puudutage soojusvaheti ribisid. Ribide servad on teravad ja võivad põhjustada lõikehaavasid.



HOIATUS

Olge redelil olles ettevaatlik, kui töötate suurel kõrgusel.

7.2 Siseseadme ja juhtpulti puhastamine



MÄRKUS

- ÄRGE kasutage puhastamiseks bensiini, benseeni, vedeldit, küürimispulbrit ega putukatõrjevedelikke. **Võimalik tagajärg:** Värv- ja kujumuutused.
- ÄRGE kasutage vett või õhku, mille temperatuur on üle 40°C. **Võimalik tagajärg:** Värv- ja kujumuutused.
- ÄRGE kasutage poleerimissegusid.
- ÄRGE kasutage küürimisharja. **Võimalik tagajärg:** Pinnakiht võib lahti kooruda.



OHT: ELEKTRILÖÖGIOHT

Enne puhastamist kontrollige, et seade ei tööta ja lülitage kaitselüliti välja või tõmmake toitejuhtme pistik välja. Muidu võite saada elektrilöögi ja see võib põhjustada kehavigastuse.

- Pühkige pehme lapiga puhtaks. Kui kinnijäänud mustust on raske eemaldada, kasutage naturaalse pesuvahendi lahust.

7.3 Esipaneeli puhastamine

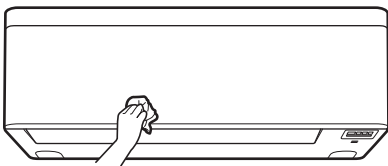

- Puhastage esipaneel pehme lapiga. Kui kinnijäänud mustust on raske eemaldada, kasutage naturaalse pesuvahendi lahust.

7.4 Esipaneeli avamiseks tehke järgmist

Avage esipaneel juhtpuldiga.

- Peatage töötamine.
- Hoidke all juhtpulti nuppu  vähemalt 2 sekundi jooksul.
Tulemus: Esipaneel avaneb.

Märkus: Vajutage ja hoidke all nuppu  vähemalt 2 sekundit, et esipaneel sulgeda.

- Lülitage toide välja.
- Tõmmake alla esipaneeli taga olevad mõlemad lukustid.
- Avage esipaneeli kuni see toetub kinnitusnukkidele.

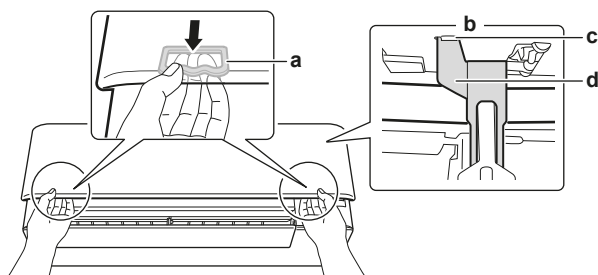

- a Lukusti (1 mõlemal poolel)
- b Esipaneeli tagakülg
- c Kinnitusnukk
- d Toend



TEAVE

Kui te juhtpulti EI leia või kasutate muud juhtseadet, siis tehke järgmist. Tõmmake esipaneel käega ettevaatlikult üles nagu kujutatud järgmisel joonisel näidatud.

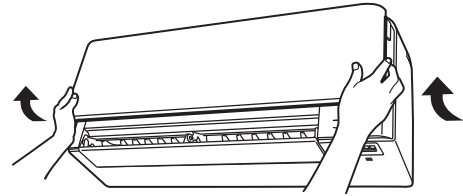

7.5 Teave õhufiltrite kohta

Seadme kasutamisel mustunud filtriga on järgmised tagajärjed:

- õhku ei värskendata,
- õhku ei saa puhastada,
- kütmine/jahutamine on puudulik,
- levib ebameeldiv lõhn.

7.6 Õhufiltri puhastamine

- Suruge igal filtril selle keskel olevale sakile ja seejärel tõmmake seda alla.
- Tõmmake õhufiltrid välja.

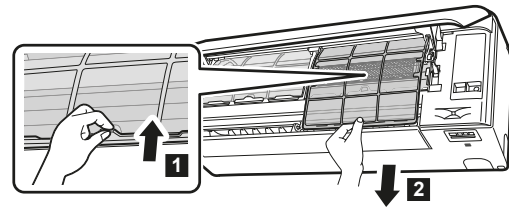

- Vabastage titaanapatiidiga lõhnafilter ja hõbedaga kübemefilter sakkidest.

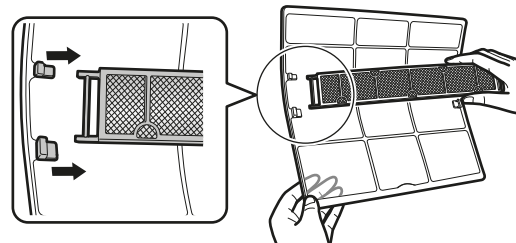

- Peske õhufiltrid veega puhtaks või puhastage need tolmuimejaga.

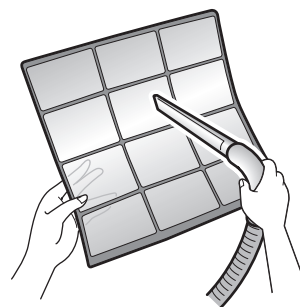

- Leotage toasoojas vees umbes 10 kuni 15 minutit.

7 Hooldus ja teenindus



i TEAVE

- Kui tolmu EI SAA lihtsalt eemaldada, peske filtreid toasoojas neutraalse pesuvahendi lahuses. Kuivatage õhufiltreid varjulises kohas.
- Õhufiltreid on soovitatav puhastada iga 2 nädala pärast.

7.7 Titaanapatiidiga lõhnafiltri ja hõbedaga kübemefiltri (hõbeioonfilter) puhastamiseks tehke järgmist

i TEAVE

Peske filter veega puhtaks iga 6 kuu järel.

- 1 Eemaldage filtrile kogunenud tolm tolmuimejaga.



- 2 Leotage filtrit soojas vees 10 kuni 15 minutit. ÄRGE filtrit raamilt eemaldage.



- 3 Pärast pesemist raputage vesi maha ja kuivatage filter varjulises kohas. ÄRGE filtrit vee eemaldamiseks väänake.

7.8 Titaanapatiidiga lõhnafiltri ja hõbedaga kübemefiltri (hõbeioonfilter) asendamiseks tehke järgmist

- 1 Võtke filtri raamist fiksaatorid ja asendage filter uuega.

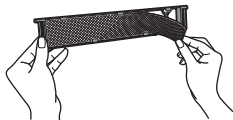

i TEAVE

- ÄRGE visake filtriraami ära, vaid kasutage seda uuesti.
- Utiliseerige vana filter kui mittepõlev jääde.

7.9 Esipaneeli sulgemiseks tehke järgmist

- 1 Seadke filtrid oma kohtadele.
- 2 Tõstke esipaneel veidi üles ja eemaldage toend kinnitusnukilt.

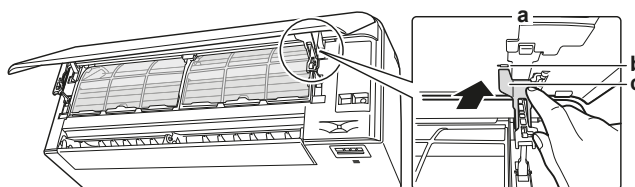

- a Esipaneeli tagakülg
- b Kinnitusnukk
- c Toend

- 3 Sulgege esipaneel.

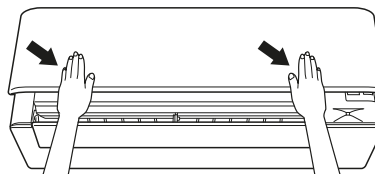

- 4 Suruge kergelt esipaneelile kuni see oma kohale klõpsatab.

7.10 Esipaneeli avamine

i TEAVE

Eemaldage esipaneel vaid siis, kui see TULEB asendada.

- 1 Avage esipaneel. Vaadake teavet jaotisest "7.4 Esipaneeli avamiseks tehke järgmist" leheküljel 17.
- 2 Avage paneeli lukustid, mis asuvad paneeli külgedel (1 kumbagil poolel).

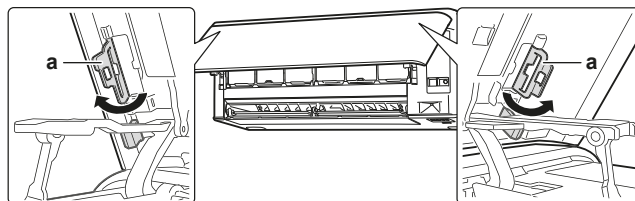

- a Paneeli lukusti

- 3 Suruge parempoolset vart kergelt paremale, et ühendada võlli lahti parempoolselt võlli soonelt.

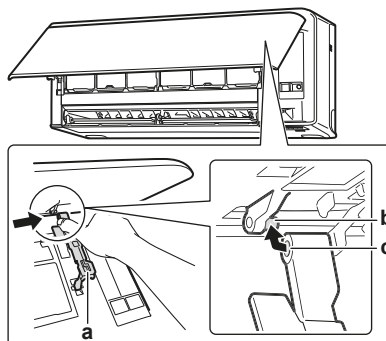

- a Vars
- b Võll
- c Võlli soon

- 4 Vabastage esipaneeli võll vasakul poolel võlli soonest.

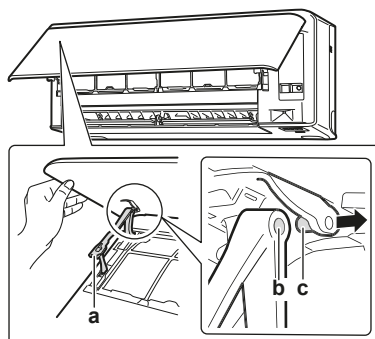



- a Vars
b Võlli soon
c Võll

- 5 Eemaldage esipaneel.
6 Esipaneeli taaspaidamiseks tehke toimingud vastupidises järjekorras.

7.11 Toimingud enne seadme jätmist pikaajalisse seisakusse

Laske töötada **ainult ventilaatoril** mitu tundi, et seadmete sisemust kuivatada.

- Vajutage nuppu  ja valige  töötamine.
- Vajutage nuppu , et seade käivitada.
- Pärast töö seiskumist lülitage kaitselüliti välja.
- Puhastage õhufiltrid ja pange need oma kohtadele tagasi.
- Võtke patareid juhtpuldist välja.



TEAVE

Soovitav on lasta teha asjatundjal perioodiline hooldus. Hooldusspetsialisti tellimiseks pöörduge oma edasimüüja poole. Hoolduskulud tuleb tasuda kliendil.

Mõnede töötingimuste puhul mustub seade pärast pikaajalist kasutamist. See põhjustab tootluse languse.

8 Rikkeotsing

Kui ilmneb mõni allpool mainitud hälvetest, võtke allpool mainitud meetmeid ja pöörduge edasimüüja poole.



HOIATUS

Kui ilmneb midagi ebaharilikku (põlemislõhn jne), peatage kasutamine ja lülitage toide välja.

Sellisel juhul kasutamise jätkamine võib põhjustada purunemist, elektrilööke või tulekahju. Lisateavet saate oma edasimüüjalt.

Süsteemi remonti tohib teha vaid PÄDEV töötaja.

Rike	Abinõu
Kui kaitseseadis, näiteks sulavkaitse või rikkevoolukaitse rakendub sagedasti või lüliti SEES/VÄLJAS EI TÖÖTA nõuetekohaselt.	Lülitage peatoitelüliti asendisse VÄLJAS.
Seadmest tilgub vett.	Lõpetage töötamine.
Toite tööüliti EI TÖÖTA nõuetekohaselt.	Lülitage toide VÄLJA.
Näidikul näidatakse seadme numbrit, töötuli vilgub ja kuvatakse rikkekood.	Teavitage paigaldajat ja edastage talle rikkekood.

Kui süsteem EI TÖÖTA nõuetekohaselt, välja arvatud ülal mainitud juhtudel ja pole tuvastatud ühtegi mainitud hälvet, selgitage rike välja tehes järgmised toimingud.

Rike	Abinõu
Süsteem EI TÖÖTA mingil moel.	<ul style="list-style-type: none"> Kontrollige toide üle. Oodake kuni toide on taastunud. Kui töötamise ajal tekkis toitehäire, siis süsteem käivitub automaatselt ja viivitamatult pärast toite taastumist. Kontrollige, kas esipaneel on töötamise ajal avatud. Peatage töötamine ja käivitage siseseade uuesti juhtpuldiga. Kontrollige, kas kaitse pole läbi sulanud või kaitselüliti rakendunud. Vajadusel asendage sulavkaitse või lähtestage kaitselüliti. Kontrollige juhtpuldil patareid üle. Kontrollige taimeri sätet.
Süsteemi töö katkeb järsku.	<ul style="list-style-type: none"> Kontrollige, kas välis- või siseseadme õhu sissevõtu- või väljalaskeavad POLE ummistunud. Eemaldage takistused ja kontrollige, et õhk saab vabalt liikuda. Õhukonditsioneer võib seiskuda järsku suure voolukõikumise tõttu, et süsteemi kaitsta. Töötamine taastub automaatselt ligikaudu 3 minuti pärast.
Ventilaator seiskub õhuvoolu andmise ajal.	Kui seadistatud temperatuur on saavutatud, siis õhuvoolu hulk alaneb ja töötamine seiskub. Töötamine taastub automaatselt, kui sisetemperatuur tõuseb või langeb.
Labad EI hakka kohe külgsuunas liikuma.	Siseseade reguleerib labade asendit. Labad hakkavad varsti liikuma.
Töötamine EI alga kohe.	Juhul kui nuppu ON/OFF on vajutatud kohe pärast töö seiskamist või kui režiimi on muudetud. Seade hakkab tööle 3 minuti pärast, et süsteemi kaitsta.
Süsteem töötab, aga jahutamine või kütmine pole piisav.	<ul style="list-style-type: none"> Kontrollige õhu vooluhulga sätet. Juhenduge jaotisest "5.3.2 Õhu vooluhulk" leheküljel 8. Kontrollige temperatuuri sätet. Juhenduge jaotisest "5.3.1 Käivitamine/peatamine ja temperatuuri määramine" leheküljel 8. Kontrollige kas õhu vooluhulga säte on nõuetekohane. Juhenduge jaotisest "5.3.3 Õhuvoolu suund" leheküljel 8. Kontrollige, kas välis- või siseseadme õhu sissevõtu- või väljalaskeavad POLE ummistunud. Eemaldage takistused ja kontrollige, et õhk saab vabalt liikuda. Kontrollige, et õhufiltrid pole ummistunud. Puhastage õhufiltrid. Vaadake "7 Hooldus ja teenindus" leheküljel 16. Kontrollige, kas ukсед ja aknad on avatud. Sulgege ukсед ja aknad, et vältida tuule sisenemist. Kontrollige, kas seade töötab säästurežiimis või on välisseadme vaikne töötamine sisse lülitatud. Juhenduge jaotisest "5.3.6 Säästurežiimi ja välisseadme vaikse töötamise režiim" leheküljel 10. Vaadake üle, kas siseseadme all või kõrval on mööbliesemeid. Viige mööbel mujale.

8 Rikkeotsing

Rike	Abinõu
Süsteem töötab, aga kütmine pole piisav (seadmest EI puhuta õhku).	<ul style="list-style-type: none">Õhukonditsioneeritöö võib üles soojeneda, et alustada kütmist. Oodake umbes 1 kuni 4 minutit.Kui on kuulda töömüra, siis välisseade võib töötada jääsulatusrežiimis. Oodake umbes 4 kuni 12 minutit.
Esipaneel on EI avanev.	Kontrollige tõkestumist ja proovige avada esipaneeli juhtpuldiga. Juhinduge jaotisest "7.4 Esipaneeli avamiseks tehke järgmist" leheküljel 17.
SEES/VÄLJAS-taimer EI tööta vastavalt sätetele.	<ul style="list-style-type: none">Kontrollige, kas nädalataimer ja SEES/VÄLJAS-taimer on seadistatud samale ajale. Muutke või inaktiveerige säte. Juhinduge jaotisest "5.5 VÄLJAS/SEES-taimeri kasutamine" leheküljel 11 and "5.6 Nädalataimeri kasutamine" leheküljel 12.Kontrollige, kas kell ja nädalapäev on õigesti seadistatud. Juhinduge jaotisest "4.4 Kell" leheküljel 6.
Kütmist EI SAA valida.	Kontrollige, kas puldi sild J8 POLE katkestatud. 
Töötamisel ilmneb häälbeid.	Õhukonditsioneeritöö võib olla häiritud valgustite või raadiolainete mõju tõttu. Lülitage kaitseüliti asendisse OFF ja tagasi asendisse ON.
Seade EI ole võimeline vastu võtma juhtpuldi signaale.	<ul style="list-style-type: none">Kontrollige juhtpuldi patareid üle. Juhinduge jaotisest "4.3 Patareide paigaldamine" leheküljel 6.Kontrollige, et saatja POLE otseses päikesevalguses.Kontrollige, et ruumis pole elektroonilise starteriga luminofoorlampe. Pöörduge oma edasimüüja poole.
Juhtpuldil puudub kuva.	Asenda juhtpuldi patareid.
Juhtpuldil kuvatakse rikkekood.	Pidage nõu kohaliku edasimüüjaga. Juhinduge üksikasjalikust veakoodide loendist "8.2 Rikkekoodidega näidatud hälvete lahendamine" leheküljel 20.
Teised elektriseadmed käivituvad.	Kui juhtpuldi signaalid lülitavad sisse teisi seadmeid, teisaldage need mujale või küsige nõu oma edasimüüjalt.

Kui pärast ülalmainitud kontrolltoiminguid pole probleemi võimalik kõrvaldada, pöörduge paigaldaja poole ja andke teada ilming, mudeli täielik nimetus (võimalusel koos toote numbriga) ja paigaldamise kuupäev (see võib olla garantiikaardil).

8.1 Ilmingud, mis POLE rikked

Järgmised ilmingud POLE süsteemi rikked.

8.1.1 Ilming: on kuulda vee voolamisele sarnast häält

- See hääl tuleb külmaaine voolamisest seadmes.
- See hääl võib tekkida siis, kui vesi voolab seadmest välja jahutamise või kuivatamise ajal.

8.1.2 Ilming: on kuulda õhu vihisemist

See hääl võib tekkida siis, kui külmaaine voolusuund muutub (näiteks lülitamisel jahutamisele küttele).

8.1.3 Ilming: on kuulda tiksuvat häält

See hääl võib tekkida siis, kui seade veidi paisub või kahaneb temperatuuri muutumisel.

8.1.4 Ilming: on kuulda vilisevat häält

See hääl võib tekkida siis, kui külmaaine jahutamise ajal voolab.

8.1.5 Ilming: töötamise ajal või ooterežiimis on kuulda plöksuvat häält

See hääl võib tekkida siis, kui külmaaine torustiku klapid või elektrisüsteemi releed avanevad või sulguvad.

8.1.6 Ilming: on kuulda plaksuvat häält

See hääl võib tekkida siis, kui mõni süsteemiväline seade imeb õhku ruumist välja (näiteks äratõmbeventilaator, tõmbevari) sel ajal kui ruumi ukсед ja aknad on suletud. Avage ukсед või aknad või lülitage seade välja.

8.1.7 Ilming: seadmest (siseseadmest või välisseadmest) väljub valget suitsu

See ilmneb kui süsteem lülitub pärast jääsulatust küttele. Jääsulatis eraldunud niiskus aurustub ja eraldub õhku.

8.1.8 Ilming: Seadmest võib eralduda lõhnasid

Seade võib endasse imeda ruumis levivaid lõhnasid, mööblit, sigarettidest jne eralduvaid lõhnasid ja need eralduvad uuesti.

8.1.9 Ilming: välisseadme ventilaator pöörleb sel ajal, kui konditsioneer pole sisse lülitatud

- Pärast töö lõpetamist.** Välisseadme ventilaator jätkab pöörlemist 30 sekundit, et süsteemi kaitsta.
- Kui konditsioneer ei tööta.** Kui välistemperatuur on väga kõrge, siis hakkab välisseadme ventilaator tööle, et süsteemi kaitsta.

8.2 Rikkekoodidega näidatud hälvete lahendamine

Rikete korral kuvatakse juhtpuldil rikkekood. Oluline on rikke põhjustest aru saada ja enne rikkekoodi lähtestamist võtta meetmeid. Seda peavad tegema volitatud paigaldajad või teie kohalik edasimüüja.

Selles peatükis on ülevaade kõikidest rikkekoodidest ja juhtpuldil kuvatava rikkekoodi selgitus.

Rikke täpsem selgitus on esitatud hooldusjuhendis.

Rikke diagnoosimine juhtpuldiga

Juhtpult võtab vastu rikkekoodi siseseadmelt, mis viitab rikkele. Oluline on rikke põhjustest aru saada ja enne rikkekoodi lähtestamist võtta meetmeid. Seda peab tegema volitatud paigaldaja või teie kohalik edasimüüja.

Rikkekoodi saab juhtpuldilt vaadata järgmiselt.

- Hoidke nuppu all vähemalt 5 sekundit.

Tulemus: Temperatuuri kuvamise väljal hakkab vilkuma .

- Vajutage nuppu korduvalt, kuni on kuulda katkematu helisignaali.

Tulemus: Näidikul kuvatakse nüüd rikkekood.



TEAVE

- Lühike helisignaali ja sellele järgnevad 2 helisignaali tähendavad mittevastavaid koode.
- Koodi tühistamiseks hoidke all nuppu **Cancel** 5 sekundit. Kood kaob ka siis, kui nuppu EI vajutata 1 minuti möödumisel.

Süsteem

Rikkekode	Kirjeldus
00	Tavaline
U0	Külmaaine puudumine
U2	Liigpinge
U4	Signaali edastamise viga (siseseadme ja välisseadme vahel)
UR	Siseseadme/välisseadme rikke kombinatsioon

Siseseade

Rikkekode	Kirjeldus
R1	Siseseadme trükkplaadi rike
R5	Külmumiskaitse või ülerõhu juhtimise rike
R6	Ventilaatori mootori (DC-mootor) rike
RH	Streamer on rikkis
L4	Siseseadme soojusvaheti termoanduri rike
L7	Esipaneeli avanemine või sulgemine
L9	Ruumi temperatuuranduri rike
LL	Niiskuseanduri rike

Välisseade

Rikkekode	Kirjeldus
E8	4-käigulise kraani rike
E1	Välisseadme trükkplaadi rike
E5	Ülekoormuse aktiveerimine (kompressori ülekoormus)
E6	Kompressori lukustus
E7	DC-ventilaatori lukustus
E8	Sisendi liigvool
F3	Väljalasketoru temperatuuri juhtimine
F6	Kõrgrõhu juhtimine (jahutusrežiimis)
H0	Kompressorisüsteemi anduri rike
H6	Asendianduri rike
H8	DC-pinge / vooluanduri rike
H9	Välitemperatuuri anduri rike
J3	Väljalasketoru termoanduri rike
J6	Välisseadme soojusvaheti termoanduri rike
L3	Elektriseadmete kütte rike
L4	Ribide temperatuuri tõus
L5	Inverteri hetkeline liigvool (DC)
P4	Radiaatoriribide termoanduri rike
F8	Kompressori sisetemperatuuri rike

8.3 Raadioadapteri rikkeotsing

Järgnevas tabelis on esitatud mõnede rikete otsimise lühiülevaade. Kui järgnevalt esitatud lahendused ei aita riket kõrvaldada, siis minige saidile <http://www.onlinecontroller.daikineurope.com/>, et saada lisateavet ja vastuseid tihti korduvatele küsimustele.

Hälve	Abinõu
WLAN-adapteriga EI SAA ühendust (ükski LED-tuli ei vilgu).	<ul style="list-style-type: none"> Proovige seadet juhtida juhtpuldiga. Kontrollige, kas toide on sisse lülitatud. Lülitage toide korraks välja ja sisse tagasi.
WLAN-adapter POLE seadme ülevala aknas (Avakuval) nähtav pärast WLAN-adapteri alghäälestamist (WPS-iga variant).	<ul style="list-style-type: none"> Veenduge, et kohtvõrgu raadioadapter on sideseadmele piisavalt lähedal. Kontrollige, kas sideühendus on nõuetekohane. Vaadake teavet jaotisest "Raadioühenduse ühendusoleku kinnitamiseks tehke järgmist" leheküljel 14. Veenduge, et nutiseade on ühendatud samasse võrku kui WLAN-adapter. Proovige naasta tehasesätetele ja proovige uuesti seadistada. Vaadake teavet jaotisest "Ühendussätte tehasesättele taasseadistamine" leheküljel 15.
WLAN-adapter POLE nähtav nutiseadme Wi-Fi-võrkude loendis (pääsupunktiga variant)	<ul style="list-style-type: none"> Proovige ümber lülitada pääsupunkti ja WPS-i vahel, et muuta raadiokanalit. Raadiokanal PEAB olema 1 kuni 11. Kontrollige, kas sideühendus on nõuetekohane. Vaadake teavet jaotisest "Raadioühenduse ühendusoleku kinnitamiseks tehke järgmist" leheküljel 14. Proovige naasta tehasesätetele ja proovige uuesti seadistada. Vaadake teavet jaotisest "Ühendussätte tehasesättele taasseadistamine" leheküljel 15.

9 Toote kasutuselt kõrvaldamine



MÄRKUS

ÄRGE PÜÜDKKE süsteemi ise lahti võtta, süsteemi lahtivõtmisel, külmaaine, õli ja muude osade käsitlemisel TULEB JÄRGIDA kehtestatud eeskirju. Seadmeid PEAB kasutusest kõrvaldamisel käitlema spetsialiseeritud ettevõttes taaskasutuseks, ringluseks ning taastamiseks.

10 Sõnastik

Edasimüüja

Toote levitaja.

Volitatud paigaldaja

Tehniliste oskustega isik, kes on volitatud toodet paigaldama.

10 Sõnastik

Kasutaja

Isik, kes on toote omanik ja/või kasutab toodet.

Rakenduvad seadused

Kõik rahvusvahelised, Euroopa, riiklikud ja kohalikud direktiivid, seadused, regulatsioonid ja/või koodeksid, mis on konkreetse toote või kasutusala puhul asjakohased või rakenduvad.

Teenindustevõte

Kvalifitseeritud ettevõtte, kes võib teostada ja koordineerida seadmele vajalikke hooldustöid.

Paigaldusjuhend

Juhiseid sisaldav juhend, mis on mõeldud konkreetsele tootele või rakendusele ja milles kirjeldatakse selle paigaldamist, konfigureerimist ja hooldamist.

Kasutusjuhend

Juhiseid sisaldav juhend, mis on mõeldud konkreetsele tootele või rakendusele ja milles selgitatakse selle kasutamist.

Lisatarvikud

Sildid, käsiraamatud, infolehed ja varustus, mis on tootega kaasas ja mida peab paigaldama vastavalt kaasasolevatele dokumentidele.

Lisavarustus

Varustus, mille on Daikin valmistanud või heaks kiitnud ning mida võib tootega kombineerida vastavalt kaasasolevatele dokumentidele.

Paigaldise elektritoide

Varustus, mis pole toodetud Daikin poolt, tohib selle seadmega koos kasutada siis, kui on järgitud kaasneva dokumentatsiooni nõudeid.

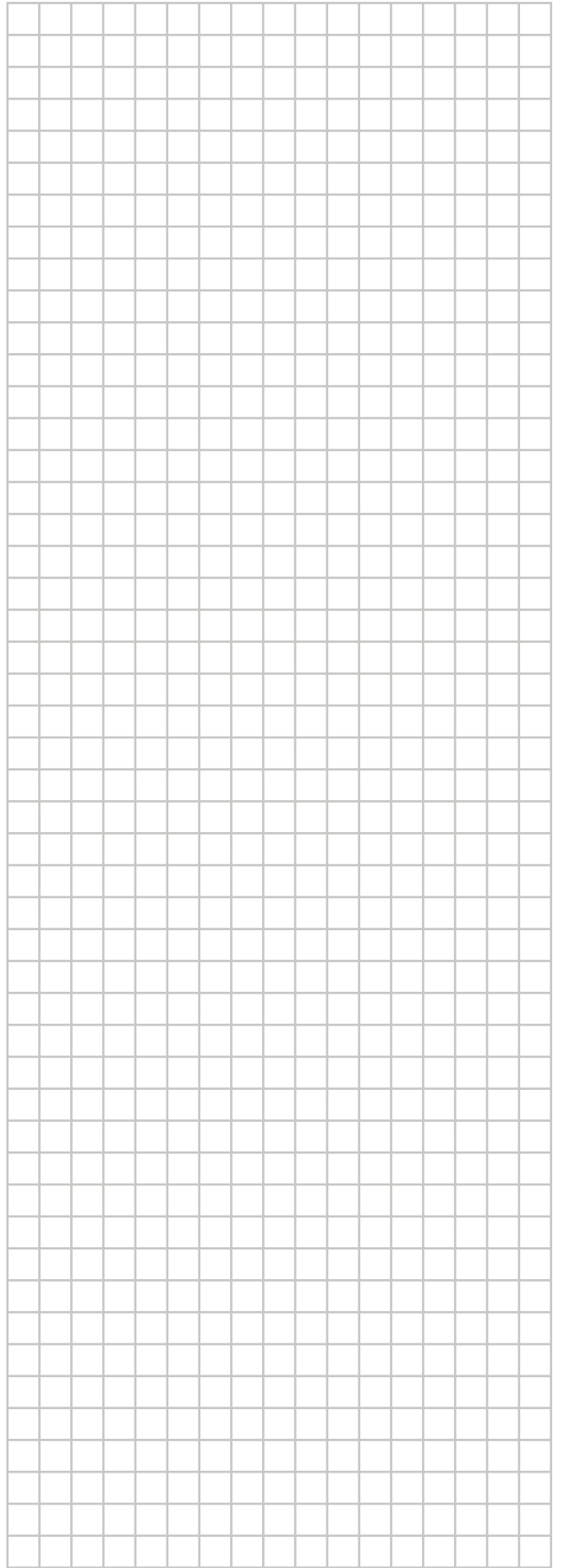

DAIKIN INDUSTRIES CZECH REPUBLIC s.r.o.

U Nové Hospody 1/1155, 301 00 Plzeň Skvrňany, Czech Republic

DAIKIN EUROPE N.V.

Zandvoordestraat 300, B-8400 Oostende, Belgium

Copyright 2017 Daikin

4P518786-1A 2018.03