

**DAIKIN**

DAIKIN ROOM AIR CONDITIONER

# KASUTUSJUHEND



**INVERTER**

Naudi aastaringset mugavust.

## MUDELID

**R410A**

FTX20K2V1B

FTX25K2V1B

FTX35K2V1B

FTX50K2V1B

FTX60K2V1B

FTX71K2V1B

**R32**

FTXP20K2V1B

FTXP25K2V1B

FTXP35K2V1B

FTXP20K3V1B

FTXP25K3V1B

FTXP35K3V1B

FTXP50K3V1B

FTXP60K3V1B

FTXP71K3V1B

## Parem mugavus ja energiasääst



### MUGAV ÕHUVOOL

Režiimis COOL on õhuvool suunatud üles ja režiimis HEAT alla. See funktsioon ei lase külma õhku otse kehale puhuda. ▶ LK 14



### ECONO

See funktsioon võimaldab maksimaalset voolutarvet piirates tööd tõhustada. See on kasulik, kui kliimaseadet kasutatakse jagatud elektriühelas teiste elektriseadmetega samal ajal. ▶ LK 15



# Sisukord



## ■ Lugege enne kasutamist

---

Ohutusabinõud .....	3
Osade nimetused .....	5
Kasutamiseks ettevalmistamine .....	9



## ■ Põhitoimingud

---

 Režiimid AUTO · COOL · DRY · HEAT · FAN ONLY .....	10
 Õhuvoolu kiiruse reguleerimine .....	12
 Õhuvoolu suuna reguleerimine .....	13

## ■ Kasulikud funktsioonid

---

 Funktsioon COMFORT AIRFLOW .....	14
 Funktsioon POWERFUL .....	14
 Funktsioon ÕKONOOMNE .....	15

## ■ Funktsioon TIMER

---

 Funktsioon ON/OFF TIMER .....	16
---	----

## ■ Mitme süsteemi ühendamine

---

Multisüsteemi märkus .....	18
----------------------------	----

## ■ Hooldamine

---

Hooldamine ja puhastamine .....	20
---------------------------------	----

## ■ Vajaduse tekkimisel

---

KKK .....	27
Veatuvastus .....	28

Originaaljuhised on inglise keeles. Muudes keeltes olevad juhised on originaaljuhiste tõlked.

# Ohutusabinõud



Enne seadme kasutamist lugege põhjalikult läbi ettevaatusabinõud.



FTXP-mudelid on täidetud R32 jahutusainega.

- Hoidke juhendit kohas, kust kasutajal on seda lihtne leida.
- Enne seadme kasutamist lugege põhjalikult läbi ettevaatusabinõud.
- See seade on mõeldud kasutamiseks spetsialistidele või väljaõppega kasutajatele kauplustes, kergetööstuses ja põllumajandusettevõtetes või tavakasutajatele äri- ja kodukeskkonnas.
- Helirõhutase on madalam kui 70 dB(A).
- Siin kirjeldatud ettevaatusabinõud on liigitatud järgmiselt: HOIATUS ja ETTEVAATUST. Mõlemad sisaldavad olulist ohutusteavet. Järgige kindlasti kõiki ettevaatusabinõusid.



## HOIATUS

Nende juhiste nõuetekohaselt järgimata jätmisega võib kaasnedna kehavigastus või surm.



## ETTEVAATUST

Nende juhiste nõuetekohaselt järgimata jätmisega võib kaasnedna varakahju või kehavigastus, mis võib konkreetselt olukorrast olenevalt olla raske.



Ärge seda kunagi proovige.



Järgige kindlasti juhiseid.



Looge kindlasti maauhendus.

- Pärast lugemist hoidke juhendit kohas, kust seda on vajaduse korral lihtne vaadata. Kui seadmed antakse üle uuele kasutajale, andke kindlasti kaasa ka juhend.



## HOIATUS



- Seadet tuleb hoistada ruumis, kus ei ole pidevalt töötavaid süüteallikaid (nt lahtised leegid, gaasiga töötavad seadmed või elektrikütteseadmed).
- Tulekahju, plahvatuse või vigastuste vältimiseks ei tohi seadet kasutada, kui selle läheduses on tuvastatud ohtlikke gaase (nt põlevaid või söövitavaid).
- Arvestage, et pikaajaline otsene kokkupuude kliimaseadme tuleva jaheda või sooja õhuga või liiga jaheda või sooja õhuga võib kahjustada teie füüsilist ja tervist.
- Ärge asetage midagi õhu sisse- ega väljalaskesse (nt varsi, sõrmi jne). Kokkupuude kliimaseadme kiiresti liikuvate ventilaatorilabadelega võib kahjustada toodet või põhjustada kehavigastusi.
- Ärge püüdke kliimaseadet ise parandada, demonteerida, tagasi paigaldada ega modifitseerida, sest see võib põhjustada vee lekkimist, elektrilööke või tuleohtu.
- Ärge kasutage kliimaseadme läheduses süttivat aerosooli, sest see võib põhjustada tulekahju.
- Ärge kasutage paigaldamisel, liigutamisel või remontimisel muud jahutusainet, kui välispeadmel näidatud (R410A/R32). Muude jahutusainete kasutamine võib põhjustada seadmele probleeme või kahjustusi ning kehavigastusi.
- Elektrilööke vältimiseks ärge kasutage seadet märgade kätega.
- Ärge peske kliimaseadet veega, sest see võib põhjustada elektrilööke või tulekahju.
- Ärge pange veeanumaid (vaase jne) seadme kohale, sest see võib põhjustada elektrilööke või tuleohtu.



- Kui lekitab jahutusainet, võib tekkida põleng. Kui kliimaseade korralikult ei tööta (ei tee jahedat või sooja õhku), võib selle põhjuseks olla jahutusaine leke. Pidage abi saamiseks nõu edasimüüjaga. Kliimaseadmes olev jahutusaine on turvaline ja ei leki tavaliselt. Kui see peaks aga lekkima, võib kokkupuude lahtise põleti, soojendi või pliidiga tekitada mürgist gaasi. Ärge kasutage kliimaseadet edasi, enne kui kvalifitseeritud hooldustöötaja ei ole lekke kõrvaldamist kinnitanud.
- Ärge püüdke kliimaseadet ise parandada ega paigaldada. Kehv töö kvaliteet võib põhjustada veeleket, elektrilööke või tuleohtu. Võtke paigaldus- ja hooldustööde tegemiseks ühendust kohaliku edasimüüja või kvalifitseeritud töötajaga.
- Kui kliimaseadmes esineb talitlushäireid (põlemislõhn jne), lülitage toide seadmest välja ja võtke ühendust kohaliku edasimüüjaga. Kasutamise jätkamine sellistes tingimustes võib põhjustada rikke, elektrilööke või tuleohtu.
- Paigaldage kindlasti rikkevoolukaitselüliti. Rikkevoolukaitselüliti paigaldamata jätmisega võivad kaasnedna elektrilöögid või tulekahjuoht.



- Maandage seade. Ärge maandage seadet tehnovõrgu toru, piksevarda ega telefoni maandusjuhtme külge. Nõuetele mittevastava maandusega võib kaasnedna elektrilööke saamise oht.



## ETTEVAATUST

- Ärge kasutage kliimaseadet muul kui ettenähtud otstarbel. Ärge kasutage kliimaseadet täppisinstrumentide, toidu, taimede, loomade või kunstiteoste jahutamiseks, sest see võib mõjuda halvasti asjasse puutuva objekti tööle, kvaliteedile ja/või kestusele.

# Ohutusabinõud



- Ärge laske taimedel ega loomadel seadme õhuvooluga otse kokku puutuda, sest see võib halvasti mõjuda.
- Ärge pange lahtist tuld tekitavaid seadmeid seadme õhuvooluga kokku puutuvasse kohta, sest see võib kahjustada põletit.
- Ärge tõkestage sisse- ega väljalaskeavasid. Tõkestatud õhuvool võib põhjustada jõudluse vähenemist või probleeme.
- Ärge istuge välisseadmele, pange seadmele asju ega sikutage seadet. Selline tegevus võib põhjustada õnnetusi: seade võib kukkuda või ümber minna ja toode võib kahjustada saada.
- Ärge pange niiskusele tundlikke esemeid otse sise- või välisseadme alla. Teatud tingimustes võib kondenseerumine põhiseadmel või jahutusaine torudel, õhufiltrisse kogunenud mustus või äravoolu ummistumine põhjustada tilkumist, mis võib asjasse puutuva eseme rikkuda või lõhkuda.
- Pärast pikaajalist kasutamist kontrollige seadme stendi ja kinnitusi, et neil ei oleks kahjustusi. Kui need on kahjustatud, võib seade kukkuda ja põhjustada vigastusi.
- Vigastuste vältimiseks ärge puudutage seadme õhu sisselaset ega sise- või välisseadme alumiiniumribisid.
- Seadet ei tohi kasutada lapsed ja pödüra tervisega inimesed. See võib kahjustada kehafunktsioone ja tervist.
- Käesolevat seadet on lubatud kasutada alates 8-aastastel lastel ja füüsiliste, kognitiivsete või vaimsete puuetega või puudulike kogemuste ja teadmistega isikutel, kui nad kasutavad seadet järelevalve all või kui neid on juhendatud seadet kasutama ohutult ja kui nad on võimalikest ohtudest teadlikud.
- Lastel ei ole lubatud seadmega mängida.
- Lastel ei ole lubatud seadet järelevalveta puhastada ja hooldada.
- Vältige sise- ja välisseadme löömist, sest see võib toodet kahjustada.
- Ärge pange süttivaid esemeid (nt aerosoolipurgid) õhu väljavoolust 1 m raadiusesse. Aerosoolipurgid võivad sise- või välisseadmele tuleva sooja õhu mõjul plahvatada.
- Jälgige, et lemmikloomad ei urineeriks kliimaseadmesse. Urineerimine kliimaseadmele võib põhjustada elektrilööke või tulekahju.
- Ärge peske kliimaseadet veega, sest see võib põhjustada elektrilööke või tulekahju.
- Ärge pange veeanumaid (vaase jne) seadme kohale, sest see võib põhjustada elektrilööke või tuleohtu.



- Hapniku lõppemise ennetamiseks pidage silmas, et tuba oleks korralikult ventileeritud, kui koos kliimaseadmega kasutatakse seadmeid, nagu näiteks põletit.
- Enne puhastamist katkestage kindlasti seadme töö, lülitage kaitselüliti välja või eemaldage toitejuhe. Muidu võivad tulemuseks olla elektrilöök ja vigastused.
- Ühendage kliimaseadet ainult ettenähtud toiteahelasse. Muud toiteallikad võivad põhjustada elektrilööke, ülekuumenemist ja tulekahju.
- Paigaldage äravooluviik, et tagada sujuv äravool. Halb äravool võib põhjustada ehitise, mööbli jne märjaks saamist.
- Ärge pange esemeid välisseadme vahetuse lähedusse ega laske lehtedel ja prahil seadme ümber koguneda. Väikestele loomadele meeldib lehtedesse ronida, kust nad võivad sattuda seadme sisse. Seadmes võivad väikesed loomad elektrikomponentidega kokku puutudes põhjustada rikkeid, suitsu või tuld.
- Ärge pange esemeid siseseadme ümber. See võib mõjuda halvasti kliimaseadme jõudlusele, kvaliteedile ja tööeaale.
- Hoidke lastele kättesaamatus kohas, et nad ei saaks seadmega mängida.

## Paigalduskoht.

- Kliimaseadme paigaldamiseks alljärgnevatesse kohtadesse pidage nõu edasimüüjaga.
  - Õlise keskkonnaga kohad, kus esineb auru või tahma.
  - Soolane keskkond, näiteks rannikuala.
  - Kohad, kus esineb vääveldioksiidi, näiteks kuumaveeallikad.
  - Kohad, kus lumi võib välisseadme blokeerida.
- Järgige kindlasti alljärgnevaid juhiseid.
  - Siseseadme peab asuma televiisorist või raadiosüsteemist vähemal 1 m kaugusel (seade võib põhjustada pildi või helli häiritust).
  - Välisseadme äravool peab olema suunatud hea äravooluga kohta.

## Arvestage naabriteni ulatuva müraga.

- Valige paigaldamiseks koht alljärgnevate soovitude kohaselt.
  - Koht peab olema piisavalt kindel, et kanda seadme raskust ilma töömüra ja vibreerimist võimendamata.
  - Koht, kus välisseadmele tulev õhk ja töömüra ei sega naabreid.

## Elektritöö.

- Valige toiteallikaks kliimaseadmele eraldi ette nähtud toiteahel.

## Süsteemi ümberpaigutamine.

- Kliimaseadme ümberpaigutamine eeldab erialaseid teadmisi ja oskusi. Kui remondi või kolimise käigus on vaja kliimaseadet liigutada, pidage nõu edasimüüjaga.

# Osade nimetused

## Siseseade

- Siseseadme välimus võib mõnel mudelil erineda.

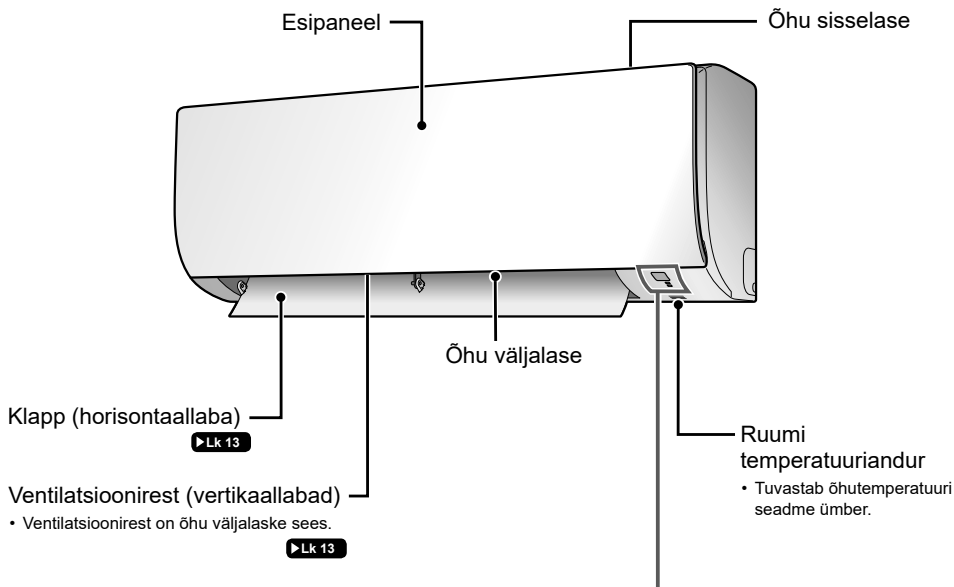

- Ventilatsioonirest on õhu väljalaske sees.

## Kuva

### Signaali vastuvõtja

- Võtab vastu kaugjuhtimispuldi signaali.
- Kui seade võtab vastu signaali, kuulete piiksuvat heli.

Juhtum	Helitüüp
Töö alustamine	piiks-piiks
Säte muudetud	piiks
Töö peatamine	pikk piiks

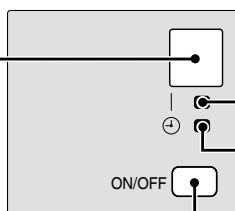

►Lk 16, 17

### Siseseadme lüliti SISSE/VÄLJA

- Töö alustamiseks vajutage seda lülitit üks kord. Peatamiseks vajutage veel üks kord.
- Töörežiimi sätteid vaadake allolevast tabelist.

Režiim	Temperatuuri säte	Õhuvoolu tase
AUTO	25°C	AUTO

- Lülitit saab kasutada juhul, kui kaugjuhtimispult on kadunud.

# Osade nimetused

- FTX20K2V1B / FTX25K2V1B / FTX35K2V1B
- FTXP20K2V1B / FTXP25K2V1B / FTXP35K2V1B
- FTXP20K3V1B / FTXP25K3V1B / FTXP35K3V1B

## ■ Avage esipaneel

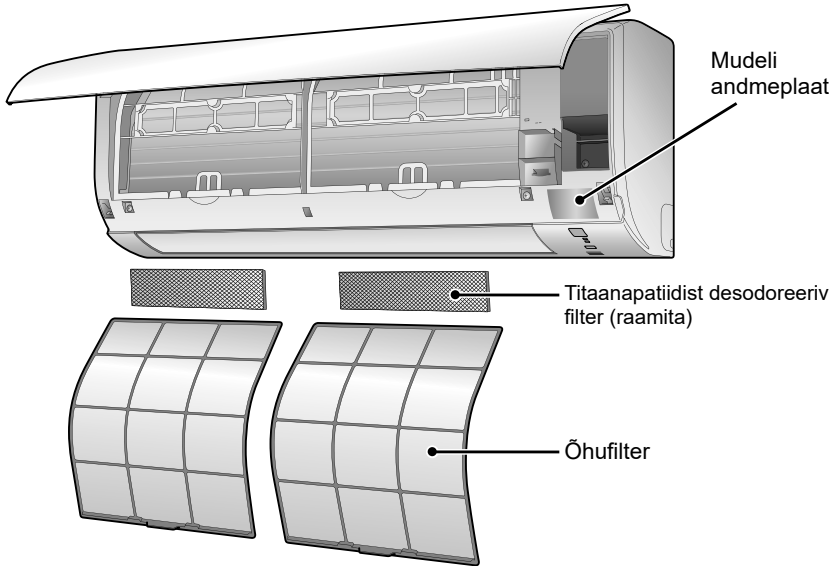

## Välisseade

- Välisseadme välimus võib mõnel mudelil erineda.

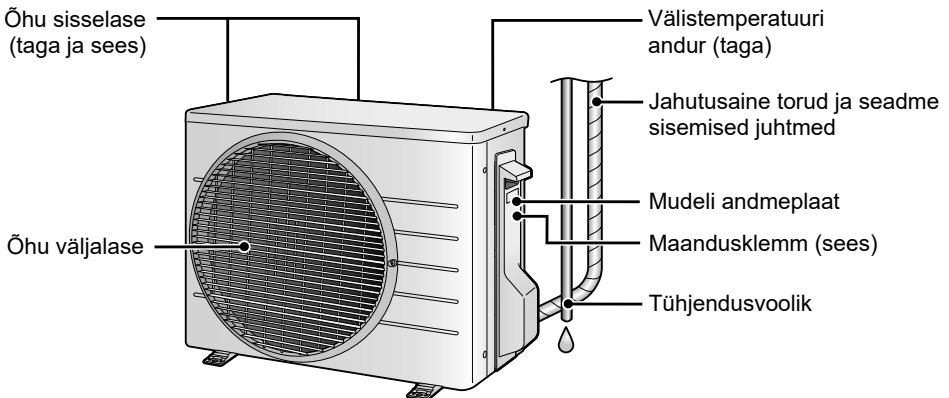

## Osade nimetused

- FTX50K2V1B / FTX60K2V1B / FTX71K2V1B
- FTXP50K3V1B / FTXP60K3V1B / FTXP71K3V1B

### ■ Avage esipaneel

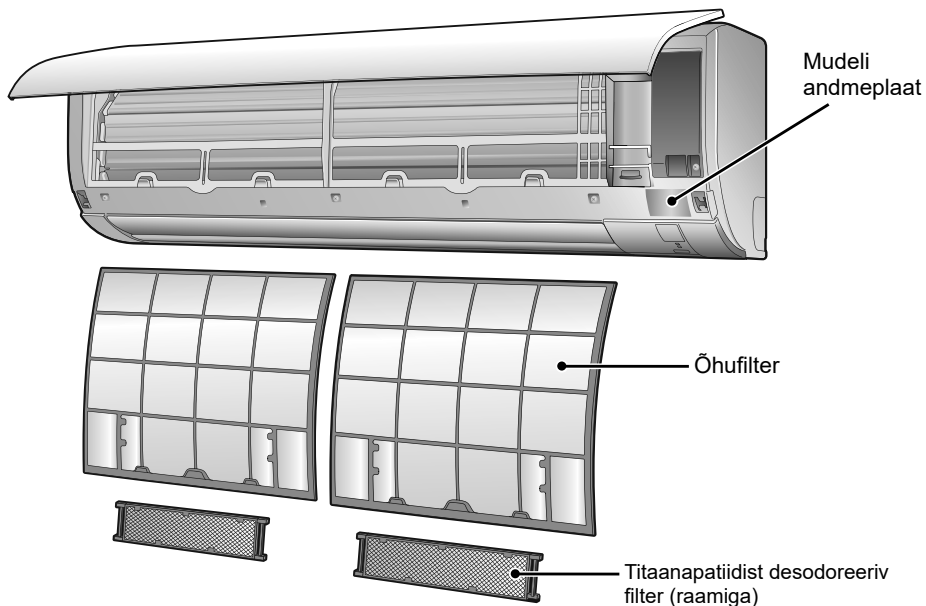

## Välisseade

- Välisseadme välimus võib mõnel mudelil erineda.

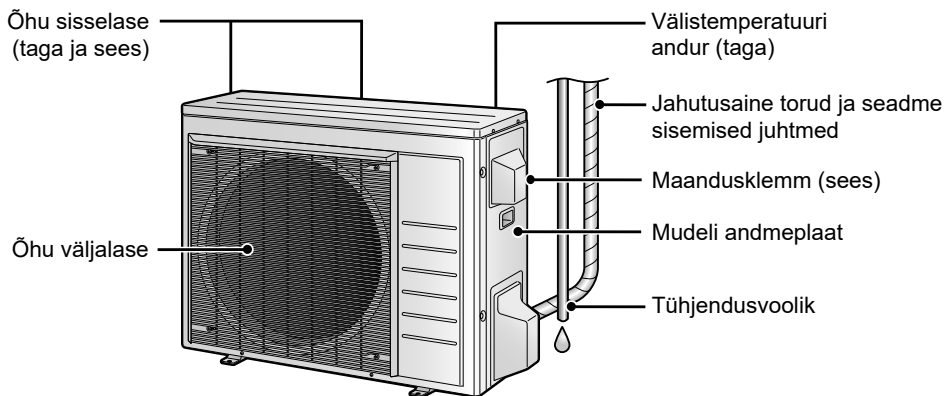

# Osade nimetused

## Kaugjuhtimispuul

### Ekraan (LCD)

- Kuvab valitud sätted.  
(Sellel joonisel on iga sektsioon selgituse viivides kujutatud koos täieliku kuvaga.)

### Nupp AUTO

- Valib automaatselt vastavalt ruumi temperatuurile sobiva töörežiimi (COOL või HEAT) ja alustab tööd.

▶ Lk 10

### Kiirrupud

- Käivitab režiimi COOL, DRY, HEAT või FAN ONLY tööd.

▶ Lk 10

### TEMPERATUURI reguleerimisnupud

- Muudab temperatuuri sätet.

▶ Lk 11

### Nupp COMFORT

- Funktsioon COMFORT AIRFLOW.

▶ Lk 14

### Nupp VÕIMAS

- Funktsioon POWERFUL.

▶ Lk 14

### Nupp OFF TIMER (Režiim NIGHT SET)

▶ Lk 17

### Nupp TAIMER SISSE

▶ Lk 16

### Signaalisaatja



Vastuvõtja

- Kaugjuhtimispuul kasutamiseks suunake saatja siseseadmele. Kui kaugjuhtimispuuldi ja seadme vahel blokeerib miski signaali, näiteks kardina, siis ei pruugi seade töötada.
- Maksimaalne edastuskaugus on umbes 7 m.

### Nupp OFF

- Peatab töötamise.

▶ Lk 11

### VENTILAATORI sätte nupp

- Valib õhuvoolu kiiruse sätet.

▶ Lk 12

### Nupp ECONO

- Funktsioon ECONO.

▶ Lk 15

### SUUNA-nupp

- Reguleerib õhuvoolu suunda.

▶ Lk 13

### Nupp TÜHISTA TAIMER

- Tühistab taimeri sätet.

▶ Lk 16, 17

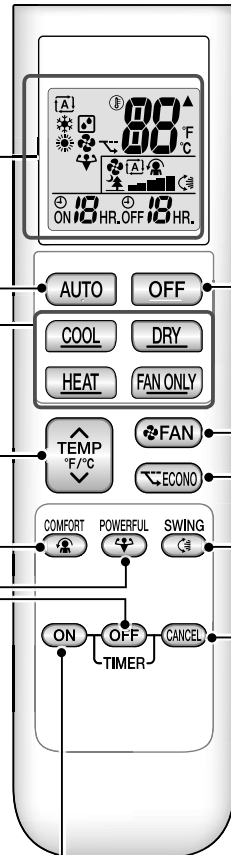

# Kasutamiseks ettevalmistamine

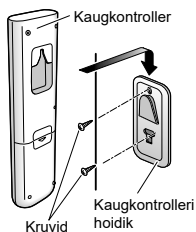
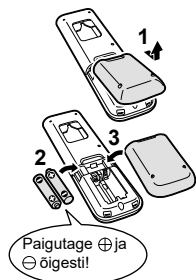

## Patareide paigaldamine

1. Eemaldage tagakaas, tõstes ja seejärel libistades seda natukene.
2. Sisestage 2 kuivpatareid AAA.LR03 (leelis).
3. Pange tagakaas tagasi.

## Kaugjuhtimispuldi hoidiku kinnitamine seinale

1. Valige koht, kust signaalid jõuavad seadmeni.
2. Kinnitage hoidik hoidikuga kaasasolevate kruvidega seinale, postile või sarnasesse kohta.
3. Riputage kaugjuhtimispult kaugjuhtimispuldi hoidikusse.

## Fahrenheiti/Celsiuse kuva vahetamine

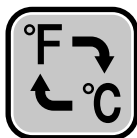

- ▮ Vajutage samaaegselt umbes 5 sekundit  ja **ON** (nupp TIMER).

- Temperatuuri kuvatakse nüüd Celsiuse kraadides, kui seda kuvati enne Fahrenheiti kraadides, ja vastupidi.
- Lülitamine on võimalik ajal, mil temperatuur on kuvatud.

## Lülitage kaitselülitit sisse

- Pärast toite sisselülitamist avaneb ja sulgub siseseadme klapp ühe korra, et leida lähtepunkt.

## MÄRKUS

### Märkused patareide kohta

- Patareide vahetamisel kasutage sama tüüpi patareisid ja vahetage mõlemad patareid korraga.
- Patareid kestavad ligikaudu 1 aasta. Kui enne aasta möödumist hakkab kaugjuhtimispuldi ekraan muutuma häguseks ja edastusvõimsus halveneb, vahetage mõlemad patareid uute patareide AAA.LR03 (leelis) vastu.
- Kaugjuhtimispuldiga kaasasolevad patareid on mõeldud esialgseks kasutamiseks. Patareid võivad saada vähem kui 1 aastaga tühjaks.

### Märkus kaugjuhtimispuldi kohta

- Ärge laske kaugjuhtimispuldil maha kukkuda. Ärge tehke seda märjaks.



# Režiimid AUTO · COOL · DRY · HEAT · FAN ONLY



Kliimaseade töötab teie valitud töörežiimil.

## Käivitamine

### Funktsioon AUTO

- Valib automaatselt sobiva temperatuuri ja töörežiimi.

▶ Vajutage **AUTO**.



### Funktsioon JAHE

- Temperatuuri langetamine.

▶ Vajutage **COOL**.



### Funktsioon DRY

- Niiskuse vähendamine.

▶ Vajutage **DRY**.



### Funktsioon KÜTE

- Temperatuuri tõstmine.

▶ Vajutage **HEAT**.



### Funktsioon FAN ONLY

- Õhu ringlemine ruumis.

▶ Vajutage **FAN ONLY**.



- TÖÖ-lamp süttib roheliselt.



Kuva

## MÄRKUS

### Märkus funktsiooni AUTO kohta

- Funktsiooni AUTO kasutamisel valib süsteem vastavalt ruumi temperatuurile sobiva töörežiimi (COOL või HEAT) ning alustab tööd.
- Süsteem valib regulaarse intervalliga automaatselt uue sätte, et viia temperatuur ruumis kasutaja valitud tasemele.

### Märkused funktsiooni KUIV kohta

- Eemaldab niiskuse, hoides samas ruumi temperatuuri võimalikult ühtlasel tasemel. See juhib temperatuuri ja õhuvoolu taset automaatselt, seega ei ole neid funktsioone käsitsi võimalik reguleerida.

# Režiimid AUTO · COOL · DRY · HEAT · FAN ONLY

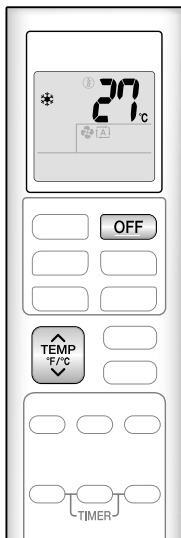

## Töö peatamine

● Vajutage **OFF**.

- TÖÖ-lamp kustub.

## Temperatuuri sätte muutmine

● Vajutage **TEMP F/°C**.

- Vajutage temperatuuri tõstmiseks **^** ja temperatuuri langetamiseks **∨**.

Funktsioon JAHE	Funktsioon KÜTE	Funktsioon AUTO	Funktsioon DRY või FAN ONLY
18 – 32°C	10 – 30°C	18 – 30°C	Temperatuuri sätet ei saa muuta.

## Nõuanded energia säästmiseks

**Temperatuuri sätet tuleb energia säästmiseks hoida mõõdukal tasemel.**

- Soovituslik temperatuurisäte
  - Jahutamiseks: 26–28°C
  - Kütmiseks: 20–24°C

**Katke aknad ruloo või kardinaga.**

- Välise päikesevalguse ja õhu tõkestamine parandab jahutamise (kütmise) efektiivsust.

**Hoidke õhufiltrid puhtad.**

- Ummistunud õhufiltrid põhjustavad efektiivsuse langust ja raiskavad energiat. Puhastage neid kord 2 nädala tagant. **Lk 21**

**Kui te kliimaseadet pikka aega ei kasuta (näiteks kevadel või sügisel), lülitage kaitselüliti välja.**

- Kliimaseade tarbib kogu aeg vähesel määral energiat, ka siis, kui see ei tööta.





## Õhuvoolu kiiruse reguleerimine

Saate enda mugavuse suurendamiseks reguleerida õhuvoolu kiirust.



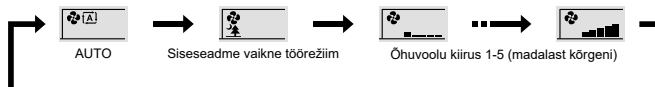

### Õhuvoolu taseme sätte reguleerimine

#### ▶ Vajutage .

- Iga nupu  vajutus muudab õhuvoolu taseme sätet järjestuses ühe koha edasi.



- Kui õhuvoolu sätteks valitakse "🌳", käivitub vaikne režiim ja siseseadme müra muutub vaiksemaks.
- Vaikse töö režiimis on õhuvoolu tase nõrk.

Režiimid AUTO, COOL, HEAT ja FAN ONLY				Funktsioon DRY
				Õhuvoolu kiiruse sätet ei saa muuta.



## MÄRKUS

### Märkus õhuvoolu taseme sätte kohta

- Väiksema õhuvoolu taseme sättega on ka jahutuse (kütte) efekt väiksem.



## Õhuvoolu suuna reguleerimine

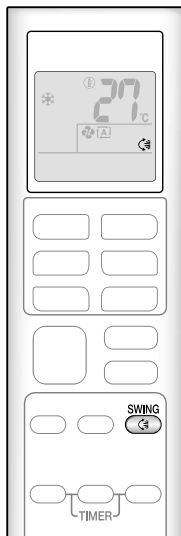

Saate enda mugavuse suurendamiseks reguleerida õhuvoolu suunda.

### ⚠ ETTEVAATUST

- Kasutage klapi nurga reguleerimiseks alati kaugjuhtimispulti. Klapi jõuga liigutamine võib põhjustada talitlushäiret.
- Olge ventilatsiooniresti reguleerimisel ettevaatlik. Õhu väljalaske sees pöörleb suurel kiirusel ventilaator.

### Automaatse pöörlemise käivitamine

#### Õhuvoolu suund üles ja alla

#### ▶ Vajutage **SWING**

- LCD-ekraanile kuvatakse "↻".
- Klapp (horisontaallaba) hakkab pöörlema.

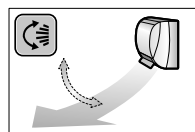

### Klapi soovitud asendisse seadmine

- See funktsioon on efektiivne, kui klapp on automaatse pöörlemise režiimis.

#### ▶ Kui klapp jõuab soovitud asendisse, vajutage **SWING**

- "↻" kustub LCD-ekraanilt.

### Ventilatsiooniresti soovitud asendisse seadmine

#### ▶ Hoidke nuppe all ja liigutage ventilatsiooniresti (vertikaallabasid).

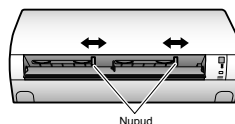

Seadmel on 2 kohas nupp.

## MÄRKUS

### Märkused õhuvoolu suuna sätte kohta

- Klapi liikumisulatus sõltub töörežiimist.
- Klapp peatub ülemises asendis, kui õhuvoolu kiirus muudetakse üles-alla liikumise sätte ajal madalaks.

Klapi liikumisvahemik

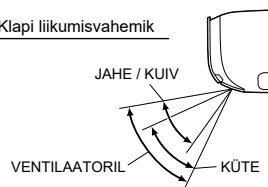



## Funktsioon COMFORT AIRFLOW

Õhu suunda ja voolukiirust reguleeritakse nii, et õhk ei puhu otse ruumis viibivatele inimestele.

### Funktsiooni MUGAV ÕHUVOOL käivitamine

▶ Vajutage .

- LCD-ekraanile kuvatakse " ".

	Funktsioon COOL ja DRY	Funktsioon KÜTE
Klapi suund	Läheb üles	Läheb alla
Õhuvoolu tase	AUTO	

- Ei ole saadaval režiimis FAN ONLY.

### MUGAVA ÕHUVOOLU funktsiooni katkestamine

▶ Vajutage uuesti .

- "  " kustub LCD-ekraanilt.
- Klapp liigub enne COMFORT AIRFLOW režiimi seadistatud algasendisse.



## Funktsioon POWERFUL

Funktsioon POWERFUL võimendab ükskõik millises töörežiimis kiiresti jahutamise (kütte) efekti. Selles režiimis töötab kliimaseade maksimaalsel võimsusel.

### Funktsiooni VÕIMAS käivitamine

▶ Vajutage .

- LCD-ekraanile kuvatakse " ".
- Režiim VÕIMAS lüühtub välja 20 minuti pärast. Seejärel töötab süsteem automaatselt edasi sätetega, mis olid kasutusel enne funktsiooni VÕIMAS.

### Funktsiooni VÕIMAS tühistamine

▶ Vajutage uuesti .

- "  " kustub LCD-ekraanilt.

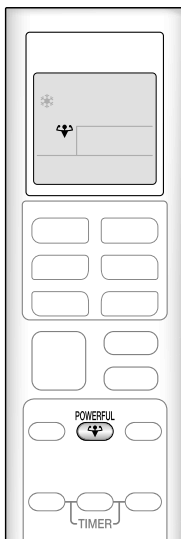



# Funktsioon ÖKONOOMNE

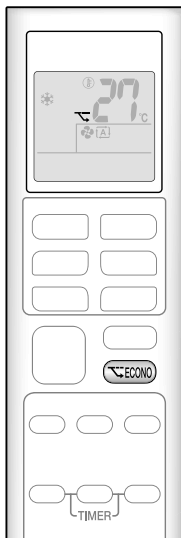

ECONO funktsioon võimaldab maksimaalset voolutarvet piirates tööd tõhustada. See funktsioon on kasulik kaitseüliti vallandumise ära hoidmiseks, kui seade töötab samas võrgus koos teiste seadmetega.

## Funktsiooni ÖKONOOMNE käivitamine

➤ Vajutage .

- LCD-ekraanile kuvatakse "E".
- Ei ole saadaval režiimis FAN ONLY.

## Funktsiooni ÖKONOOMNE tühistamine

➤ Vajutage uuesti .

- "E" kustub LCD-ekraanilt.

## MÄRKUS

### Märkus funktsiooni COMFORT AIRFLOW kohta

- Kui valitakse õhuvoolu suund üles ja alla, tühistatakse funktsioon COMFORT AIRFLOW.

### Märkused funktsiooni VÕIMAS kohta

- Nupu vajutamine tühistab sätteid ja "E" kustub LCD-ekraanilt.
- Funktsioon VÕIMAS ei suurenda kliimaseadme võimsust, kui see juba töötab täisvõimsusel.

#### – Režiimis COOL, HEAT ja AUTO

Jahutuse (kütte) efekti suurendamiseks suurendatakse välisseadme võimsust ja õhuvoolu tase fikseeritakse kõrgeimale väärtusele. Temperatuuri sätet ei saa muuta.

#### – Režiimis DRY

Temperatuuri sätet vähendatakse 2,5°C ja õhuvoolu kiirust suurendatakse veidi.

#### – Režiimis FAN ONLY

Õhuvoolu kiirust fikseeritakse kõrgeimale väärtusele.

### Märkused funktsiooni ÖKONOOMNE kohta

- Nupu vajutamine tühistab sätteid ja "E" kustub LCD-ekraanilt.
- Kui voolutarve on juba madal, ei vähenda funktsioon ECONO voolutarvet.

### Mõnesid kasulikke funktsioone saab kasutada koos.

COMFORT AIRFLOW + ECONO	Saadaval
POWERFUL + COMFORT AIRFLOW	Ei ole saadaval*
POWERFUL + ECONO	Ei ole saadaval*

\*Prioriteetne on funktsioon, mille nuppu vajutati viimasena.



## Funktsioon ON/OFF TIMER

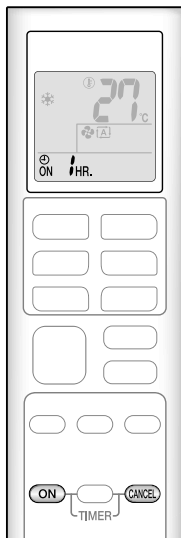

Taimeri funktsioonid on kasulikud kliimaseadme automaatseks sisse- või väljalülitamiseks öösel või hommikul. Samuti saate kasutada funktsioone ON TIMER ja OFF TIMER koos.

### Funktsiooni ON TIMER kasutamine

▶ Vajutage **ON**.



LCD-ekraanile kuvatakse "⊖ ON HR.".

- Iga nupu **ON** vajutus viib ajasätet 1 tunni võrra edasi. Aega saab seadistada vahemikus 1 kuni 12 tundi.
- TAIMERI lamp süttib oranžina.

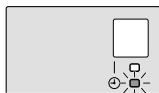

Kuva

### Funktsiooni TAIMER SISSE tühistamine

▶ Vajutage **CANCEL**.

- "⊖ ON HR." kustub LCD-ekraanilt.
- TAIMERI lamp kustub.

## MÄRKUS

Järgmistel juhtudel tuleb taimer uuesti seadistada.

- Pärast kaitselüliti väljalülitumist.
- Pärast elektrikatkestust.
- Pärast kaugjuhtimispuldil patareide vahetamist.

# Funktsioon ON/OFF TIMER

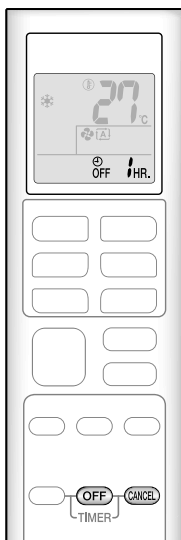

## Funktsiooni OFF TIMER kasutamine

### ● Vajutage **OFF**.



LCD-ekraanile kuvatakse "⊕ OFF 1 HR.".

- Iga nupu **OFF** vajutus viib ajasätet 1 tunni võrra edasi. Aega saab seadistada vahemikus 1 kuni 12 tundi.
- TAIMERI lamp süttib oranžina.



Kuva

## Funktsiooni TAIMER VÄLJA tühistamine

### ● Vajutage **CANCEL**.

- "⊕ OFF 1 HR." kustub LCD-ekraanilt.
- TAIMERI lamp kustub.

## Funktsioonide ON TIMER ja OFF TIMER koos kasutamine

- All on ära toodud näide 2 taimeri koos kasutamisest.
- LCD-ekraanile kuvatakse "ON" ja "OFF".

### [Näide]

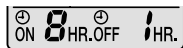

#### Kui seadistamise ajal seade töötab

- Seiskab seadme 1 tunni pärast ja käivitab uuesti 7 tunni möödumisel.

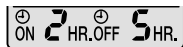

#### Kui seadistamise ajal on seade seisatud

- Käivitab seadme 2 tunni pärast ja seiskab uuesti 3 tunni möödumisel.

## MÄRKUS

### Režiim ÖINE SÄTE

- Kui funktsioon OFF TIMER on seadistatud, reguleerib kliimaseade temperatuuri automaatselt (0,5°C üles režiimis COOL, 2,0°C alla režiimis HEAT), et hoida ära ülemäärast jahutamist (kütet) magamise ajal.

# Multisüsteemi märkus

Multisüsteemis on ühe välisseadmega ühendatud mitu siseseadet.

## ■ Töörežiimi valimine

Prioriteetse ruumi säte olemas, kuid passiivne või puudub.

Kui korraga töötab mitu siseseadet, antakse prioriteet esimesena sisselülitatud seadmele.

Sellisel juhul seadistage hiljem sisselülitatavad seadmed samale töörežiimile, mis on esimesel seadmel.

Vastasel juhul lähevad need ooterežiimi ja TÖÖLAMP hakkab vilkuma: see ei tähenda talitlushäiret.

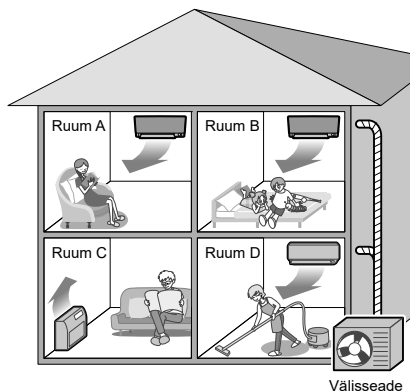

## MÄRKUS

### ■ Märkused multisüsteemi töörežiimi kohta

- Samaaegselt saab kasutada režiime COOL, DRY ja FAN.
- Režiim AUTO valib automaatselt vastavalt ruumi temperatuurile režiimi COOL või HEAT.
- Seetõttu on režiim AUTO saadaval, kui valite sama töörežiimi, mis on ruumis, kus esimene seade sisse lülitati.

## ⚠ ETTEVAATUST

- Tavaliselt antakse prioriteet ruumile, kus asub esimesena sisse lülitatud seade, kuid arvestage, et järgmised olukorrad on selle erandid. Kui esimese ruumi režiimiks on FAN ja mõnes teises ruumis hakatakse kasutama režiimi HEAT, antakse prioriteet režiimile HEAT. Sellises olukorras läheb režiimil FAN töötav kliimaseade ooterežiimi ja TÖÖLAMP hakkab vilkuma.

Kui prioriteetse ruumi säte on aktiivne.

Lugege prioriteetse ruumi säte kohta järgmiselt leheküljelt.

## ■ Režiim NIGHT QUIET (saadaval ainult režiimis COOL)

Režiim NIGHT QUIET nõuab paigaldamisel alprogrammeerimist. Võtke abi saamiseks ühendust jae- või edasimüüjaga. Režiim NIGHT QUIET vähendab öisel ajal välisseadme mürataset, et vältida naabrite häirimist.

- Režiim NIGHT QUIET aktiveeritakse, kui temperatuur langeb 5°C või rohkem alla päeval mõõdetud kõrgeimast temperatuurist. Seega ei aktiveerita seda funktsiooni, kui temperatuuride erinevus on alla 5°C.
- Režiim NIGHT QUIET vähendab mõnevõrra seadme jahutusvõimsust.

# Multisüsteemi märkus

## ■ Režiimi COOL/HEAT lukk

Režiimi COOL/HEAT lukk nõuab paigaldamisel algprogrammeerimist. Võtke abi saamiseks ühendust volitatud edasimüüjaga. Režiimi COOL/HEAT lukk rakendab sundkorras kas režiimi COOL või HEAT. See funktsioon on kasulik, kui soovite seadistada kõiki multisüsteemiga ühendatud siseseadmeid ühele töörežiimile.

## MÄRKUS

- Režiimi COOL/HEAT lukku ei saa aktiveerida koos prioriteetse ruumi sättega.

## ■ Prioriteetse ruumi säte

Prioriteetse ruumi säte nõuab paigaldamisel algprogrammeerimist. Võtke abi saamiseks ühendust volitatud edasimüüjaga. Prioriteetseks ruumiks määratud ruum saab prioriteetsuse järgmistes olukordades.

### Töörežiimi prioriteetsus

- Kui prioriteetse ruumi töörežiim on üliluslik, saab kasutaja valida teistes ruumides muu töörežiimi.

#### [Näide]

- Näites on prioriteetseks ruumiks ruum A.  
Kui ruumis A on valitud töörežiimiks COOL, samas ruumis B, C ja D kasutatakse järgmisi režiime:

Töörežiim ruumis B, C ja D	Ruumi B, C ja D olek, kui ruumi A seade on režiimis COOL
COOL või DRY või FAN	Aktiveeritud töörežiimi hoitakse
HEAT	Seade läheb ooterežiimi. Töötamine jätkub, kui ruumi A seade lõpetab töötamise.
AUTO	Kui seade viiakse režiimi COOL, jätkab see töötamist. Kui seade viiakse režiimi HEAT, läheb see ooterežiimi. Töötamine jätkub, kui ruumi A seade lõpetab töötamise.

### Prioriteetsus funktsiooni POWERFUL kasutamisel

#### [Näide]

- Näites on prioriteetseks ruumiks ruum A.  
Ruumi A, B, C ja D siseseadmed töötavad. Kui ruumi A seade aktiveerib funktsiooni POWERFUL, kogutakse töövõimsus ruumi A. Sellisel juhul võib ruumis B, C ja D jahutuse (kütmise) võimsus mõnevõrra langeda.

# Hooldamine ja puhastamine

- FTX20K2V1B / FTX25K2V1B / FTX35K2V1B
- FTXP20K2V1B / FTXP25K2V1B / FTXP35K2V1B
- FTXP20K3V1B / FTXP25K3V1B / FTXP35K3V1B

## ⚠ ETTEVAATUST

- Enne puhastamist katkestage kindlasti seadme töö ja lülitage kaitselüliti välja.
- Ärge puudutage siseseadme alumiiniumribisid. Nende osade puudutamine võib põhjustada kehavigastusi.

### ■ Kiirülevaade

#### Komponentide puhastamine

##### Esipaneel

- Pühkige pehme niiske lapiga.
- Kasutada tohib ainult neutraalset puhastusvahendit.

Kui määratud



##### Õufilter

- Puhastage tolmuimejaga või peske filtrit.

Kord kahe nädala tagant

► Lk 21

##### Siseseade, välisseade ja kaugjuhtimispuul

- Pühkige neid pehme lapiga.

Kui määratud

##### Titaanapatiidist desodoreeriv filter (raamita)

- Puhastage tolmuimejaga või vahetage filter ära.

[Puhastamine]

Kord kuue kuu jooksul

► Lk 22

[Vahetamine]

Kord kolme aasta jooksul

► Lk 22

## MÄRKUS

Puhastamiseks ei tohi kasutada alljärgnevaid materjale:

- Üle 40°C vesi
- Agressiivne vedelik, nagu benseen, bensiin või lahusti
- Poleerained
- Karedad materjalid, nagu küürimishari



# Hooldamine ja puhastamine

- FTX20K2V1B / FTX25K2V1B / FTX35K2V1B
- FTXP20K2V1B / FTXP25K2V1B / FTXP35K2V1B
- FTXP20K3V1B / FTXP25K3V1B / FTXP35K3V1B

## ■ Õhufilter

### 1. Avage esipaneel.

- Hoidke esipaneeli külgedest ja avage see.

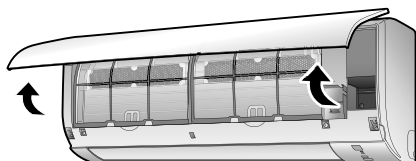

### 2. Tõmmake õhufiltrid välja.

- Lükake filtri aasa iga õhufiltri keskkohas natuke üles ja tõmmake siis alla.

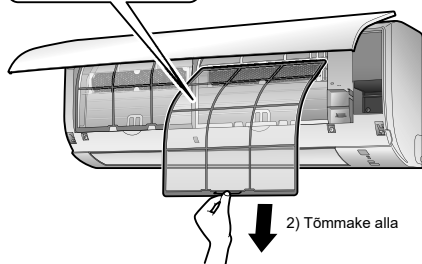
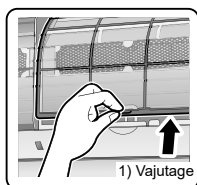

### 3. Peske õhufiltreid veega või puhastage neid tolmuimejaga.

- Õhufiltreid on soovitatav puhastada iga kahe nädala tagant.

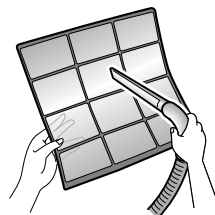

#### Kui tolm ei taha lahti tulla

- Peske õhufiltreid leiges vees lahjendatud neutraalse puhastusvahendiga ja laske neil siis varjus kuivada.



### 4. Kinnitage filtrid uuesti.

### 5. Sulgege esipaneel aeglaselt.

- Vajutage paneeli mõlemale küljele ja keskkohale.

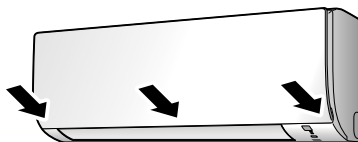

- Kontrollige, kas esipaneel on kindlalt kinni.

# Hooldamine ja puhastamine

- FTX20K2V1B / FTX25K2V1B / FTX35K2V1B
- FTXP20K2V1B / FTXP25K2V1B / FTXP35K2V1B
- FTXP20K3V1B / FTXP25K3V1B / FTXP35K3V1B

## ■ Titaanapatiidist desodoreeriv filter

### 1. Avage esipaneel ja tõmmake õhufiltrid välja. ▶Lk 21

### 2. Eemaldage titaanapatiidist desodoreerivad filtrid.

- Eemaldage filtrid lapatsitest.

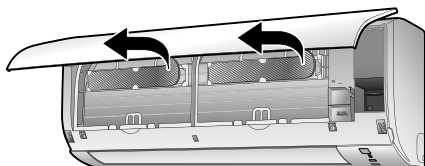

### 3. Puhastage titaanapatiidist desodoreerivad filtrid või vahetage need välja.

[Puhastamine]

3-1 Puhastage tolmuimejaga ja leotage 10 kuni 15 minutit leiges vees, kui mustust on palju.

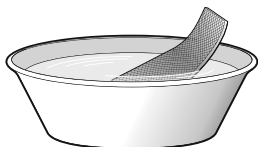

3-2 Pärast pesemist raputage ülejäänud vesi maha ja laske neil varjus kuivada.

- Ärge väänake filtreid kuivaks.

[Vahetamine]

Eemaldage filter lapatsitelt ja valmistage ette uus.

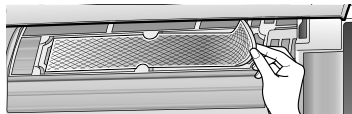

- Visake vanad filtrid mittesüttivate jäätmete hulka.

### 4. Sisestage titaanapatiidist desodoreerivad filtrid nii, nagu need olid.

- Filtri kinnitamisel kontrollige, kas filter on õigesti lapatsite vahele paigaldatud.

### 5. Kinnitage filtrid uuesti. ▶Lk 21

### 6. Sulgege esipaneel aeglaselt. ▶Lk 21

## MÄRKUS

- Mustade filtrite kasutamine:
  - ei desodoreeri õhku,
  - ei puhasta õhku,
  - soojendab ja jahutab halvasti,
  - võib tekitada halba lõhna.
- Visake vanad filtrid mittesüttivate jäätmete hulka.
- Titaanapatiidist desodoreeriva filtri tellimiseks võtke ühendust edasimüüjaga, kellelt kliimaseadme ostsite.

Artikkel	Titaanapatiidist desodoreeriv filter 1 komplekt
Osa nr	KAF970A46

# Hooldamine ja puhastamine

- FTX50K2V1B / FTX60K2V1B / FTX71K2V1B
- FTXP50K3V1B / FTXP60K3V1B / FTXP71K3V1B

## ⚠ ETTEVAATUST

- Enne puhastamist katkestage kindlasti seadme töö ja lülitage kaitselüliti välja.
- Ärge puudutage siseseadme alumiiniumribisid. Nende osade puudutamine võib põhjustada kehavigastusi.

### ■ Kiirülevaade

#### Komponentide puhastamine

##### Esipaneel

- Pühkige pehme niiske lapiga.
- Kasutada tohib ainult neutraalset puhastusvahendit.

Kui määrduvad



##### Õhufilter

- Puhastage tolmuimejaga või peske filtrit.

Kord kahe nädala tagant

►Lk 24

##### Siseseade, välisseade ja kaugjuhtimispult

- Pühkige neid pehme lapiga.

Kui määrduvad

##### Titaanapatiidist desodoreeriv filter (raamiga)

- Puhastage tolmuimejaga või vahetage filter ära.

[Puhastamine]

Kord kuue kuu jooksul

►Lk 25

[Vahetamine]

Kord kolme aasta jooksul

►Lk 25

## MÄRKUS

Puhastamiseks ei tohi kasutada alljärgnevaid materjale:

- Üle 40°C vesi
- Agressiivne vedelik, nagu benseen, bensiin või lahusti
- Poleerained
- Karedad materjalid, nagu küürimishari



# Hooldamine ja puhastamine

- FTX50K2V1B / FTX60K2V1B / FTX71K2V1B
- FTXP50K3V1B / FTXP60K3V1B / FTXP71K3V1B

## ■ Õhufilter

### 1. Avage esipaneel.

- Hoidke esipaneeli külgedest ja avage see.

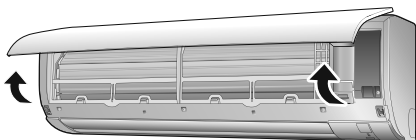

### 2. Tõmmake õhufiltrid välja.

- Lükake filtri aasa iga õhufiltri keskkohas natuke üles ja tõmmake siis alla.

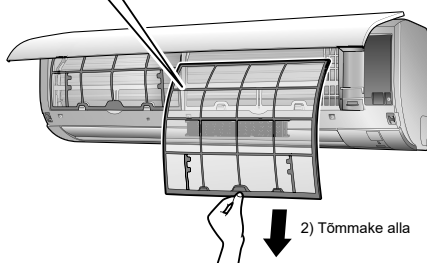
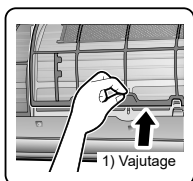

### 3. Peske õhufiltreid veega või puhastage neid tolmuimejaga.

- Õhufiltreid on soovitatav puhastada iga kahe nädala tagant.

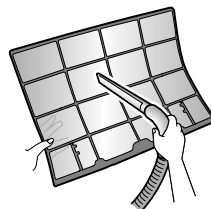

#### Kui tolm ei taha lahti tulla

- Peske õhufiltreid leiges vees lahjendatud neutraalse puhastusvahendiga ja laske neil siis varjus kuivada.
- Eemaldage kindlasti titaanapatiidist desodoreeriv filter. Vt järgmisel leheküljel "Titaanapatiidist desodoreeriv filter".



### 4. Kinnitage filtrid uuesti.

### 5. Sulgege esipaneel aeglaselt.

- Vajutage esipaneeli mõlemale küljele ja keskkohale.

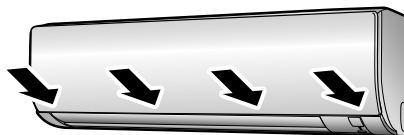

- Kontrollige, kas esipaneel on kindlalt kinni.

# Hooldamine ja puhastamine

- FTX50K2V1B / FTX60K2V1B / FTX71K2V1B
- FTXP50K3V1B / FTXP60K3V1B / FTXP71K3V1B

## ■ Titaanapatiidist desodoreeriv filter

### 1. Avage esipaneel ja tõmmake õhufiltrid välja. ▶Lk 24

### 2. Eemaldage titaanapatiidist desodoreerivad filtrid.

- Hoidke raami süvendiga osi ja haakige lahti neli kappi.

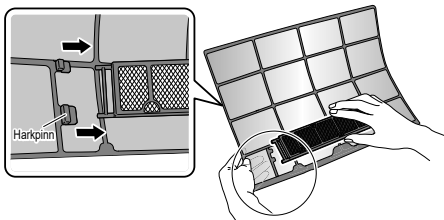

### 3. Puhastage titaanapatiidist desodoreerivad filtrid või vahetage need välja.

[Puhastamine]

3-1 Puhastage tolmuimejaga ja leotage 10 kuni 15 minutit leiges vees, kui mustust on palju.



3-2 Pärast pesemist raputage ülejäänud vesi maha ja laske neil varjus kuivada.

- Ärge väänake filtreid kuivaks.

[Vahetamine]

Eemaldage filter filtri raamist ja valmistage ette uus.

- Ärge filtri raami ära visake. Titaanapatiidist desodoreeriva filtri vahetamisel kasutage filtri raami uuesti.

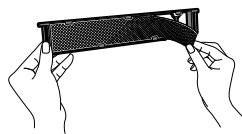

- Visake vanad filtrid mittesüttivate jäätmete hulka.

### 4. Sisestage titaanapatiidist desodoreerivad filtrid nii, nagu need olid.

- Filtri kinnitamisel kontrollige, kas filter on õigesti lapatsite vahele paigaldatud.

### 5. Kinnitage filtrid uuesti. ▶Lk 24

### 6. Sulgege esipaneel aeglaselt. ▶Lk 24

## MÄRKUS

- Mustade filtrite kasutamine:
  - ei desodoreeri õhku,
  - ei puhasta õhku,
  - soojendab ja jahutab halvasti,
  - võib tekitada halba lõhna.
- Visake vanad filtrid mittesüttivate jäätmete hulka.
- Titaanapatiidist desodoreeriva filtri tellimiseks võtke ühendust edasimüüjaga, kellelt kliimaseadme ostsite.

Artikkel	Titaanapatiidist desodoreeriv filter 1 komplekt
Osa nr	KAF970A46

# Hooldamine ja puhastamine

## ■ Enne pikaajalist mittekasutamise perioodi

### 1. Käivitage mitmeks tunniks režiim FAN ONLY, et kuivatada sisemus.

- Vajutage **FAN ONLY**.

### 2. Kui seade lõpetab töö, lülitage tubase kliimaseadme kaitselüliti välja.

### 3. Võtke kaugjuhtimispuldist patareid välja.

## ■ Soovitame regulaarset hooldust

- Teatud töötingimustes võib kliimaseadme sisemus pärast mitut hooaega kasutamist röpaseks muutuda, mille tulemusel seadme jõudlus väheneb. Soovitatav on lisaks regulaarsele puhastusele lasta seadet regulaarselt hooldada ka kvalifitseeritud teenusepakkujal.
- Kvalifitseeritud teenusepakkuja hoolduse saamiseks võtke ühendust edasimüüjaga, kellelt te kliimaseadme ostsite.

## Oluline teave kasutatava jahutusaine kohta

See toode sisaldab fluoritud kasvuhoonegaase. Ärge laske gaase atmosfääri.

FTXP20/25/35K2V1B	FTX20/25/35/50/60/71K2V1B
FTXP20/25/35/50/60/71K3V1B	Jahutusaine tüüp: <b>R410A</b>
Jahutusaine tüüp: <b>R32</b>	GWP <sup>(1)</sup> väärtus: <b>2087,5</b>
GWP <sup>(1)</sup> väärtus: <b>675</b>	

<sup>(1)</sup> GWP = globaalse soojenemise potentsiaal

Olenevalt kohalduvatest seadustest võib olla kohustuslik perioodiline jahutusaine lekete kontrollimine.

Lisainfo saamiseks võtke ühendust oma kohaliku edasimüüjaga.



**MÄRKUS** seoses väärtusega tCO<sub>2</sub>eq

Euroopas kasutatakse hooldusintervalli välja selgitamiseks süsteemi kogu jahutusaine koguse kasvuhoonegaasi emissiooni (väljendatuna CO<sub>2</sub> ekvivalendi tonnidena). Järgige vastavat seadusandlust.

**Kasvuhoonegaaside emissiooni arvutamise meetod:**

Jahutusaine GWP-väärtus × kogu jahutusaine kogus [kg] / 1000

# KKK

## Siseseade

### Klapp ei alusta kohe pöörlemist.

- Kliimaseade reguleerib klapi asendit. Klapp hakkab varsti liikuma.

### Kliimaseade lõpetab töö ajal õhuvoolu tekitamise.

- Kui valitud temperatuur on saavutatud, vähendatakse õhuvoolu ja töö peatub, et mitte tekitada külma õhuvoolu (kütmisel) või takistada niiskuse suurenemist (jahutamisel). Töö jätkub automaatselt, kui sisetemperatuur tõuseb või langeb.

### Režiim HEAT lakkab äkki töötamast ja kuulda on voolamisheli.

- Toimub välisseadme sulatamine. Režiim HEAT hakkab uuesti tööle, kui härmatis on välisseadmelt eemaldatud. See võib võtta aega 4 kuni 12 minutit.

### Töö ei alga kiiresti.

- Kui pärast töö peatumist vajutati peatselt nuppu **AUTO** või mõnda kiirnuppudest.
- Kui režiim valiti uuesti.
  - See aitab kliimaseadet kaitsta.
  - Te peate ootama kolm minutit.

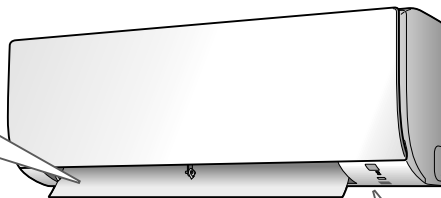

### Kuulda on erinevaid helisid.

- **Heli, mis meenutab vee voolamist**
  - Seda heli teeb kliimaseadmes voolav jahutusaine.
  - See on kliimaseadmest tulev vee pumpamise heli, mida on kuulda siis, kui vett pumbatakse kliimaseadmest režiimi COOL või DRY käigus välja.
- **Puhumisheli**
  - Seda heli teeb kliimaseade siis, kui selles voolav jahutusaine ümber lülitatakse.
- **Tiksumine**
  - Seda heli teeb kliimaseade siis, kui kliimaseadme korpuse või raami mõõtmel temperatuurimuutuste tõttu pisut suurenevad või vähenevad.
- **Viiin**
  - Seda heli teeb kliimaseade siis, kui jahutusaine sulatamise ajal voolab.
- **Plõksumine töö või jõude olemise ajal**
  - Seda heli teeb kliimaseade siis, kui elektrikomponentide juhtklapid töötavad.
- **Klõbin**
  - Seda heli teeb kliimaseadme sisemus, kui tõmbeventilaator hakkab tööle ja ruumi ukсед on suletud. Avage aken või lülitage tõmbeventilaator välja.

## Välisseade

### Välisseadmest tuleb vett või auru.

- **Funktsiooni KÜTE kasutamise ajal**
  - Välisseadmele kogunenud härmatis sulab veeks või auruks, kui kliimaseade on sulatusrežiimil.
- **Funktsiooni JAHE või KUIV kasutamisel**
  - Õhuniiskus kondenseerub välisseadme jahedatel torudel ja pindadel veeks.

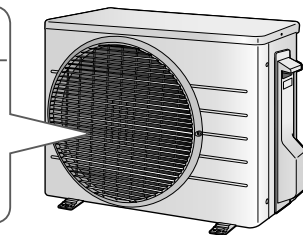

# Veatuvastus

Enne remondipäringu või -tellimuse esitamist kontrollige järgmist.  
Kui probleem püsib, võtke ühendust edasimüüjaga.



## Ei ole probleem

See juhtum ei ole probleem.



## Kontrollitud

Kontrollige uuesti enne remondi tellimist.

### Kliimaseade ei tööta

Juhtum	Kirjeldus / mida kontrollida
TÖÖTULI ei põle.	<ul style="list-style-type: none"> <li>• Kas kaitseüliti on vallandunud või kaitse läbipõlenud?</li> <li>• Kas esineb elektrikatkkestus?</li> <li>• Kas kaugjuhtimispuldis on patareid?</li> </ul>
TÖÖTULI vilgub.	<ul style="list-style-type: none"> <li>• Lülitage kaitseüliti toide välja ja taaskäivitage seade kaugjuhtimispuldist.</li> </ul> Kui TÖÖTULI vilgub endiselt, kontrollige veakoodi ja võtke ühendust edasimüüjaga. ▶Lk 31

### Kliimaseade lõpetab äkitselt töötamise

Juhtum	Kirjeldus / mida kontrollida
TÖÖTULI põleb.	<ul style="list-style-type: none"> <li>• Kliimaseade võib süsteemi kaitseks lakata töötamast, kui esineb suuri pingekoikumisi. See jätkab 3 minuti pärast automaatselt tööd.</li> </ul>
TÖÖTULI vilgub.	<ul style="list-style-type: none"> <li>• Kas miski blokeerib sise- või välisseadme õhu sisse- või väljalaskeid?</li> </ul> Peatage töö ja eemaldage pärast kaitseüliti välja lülitamist takistus. Seejärel lülitage uuesti kaugjuhtimispuldist sisse. Kui TÖÖTULI vilgub endiselt, kontrollige veakoodi ja võtke ühendust edasimüüjaga. ▶Lk 31

### Kliimaseade ei lõpeta töötamist

Juhtum	Kirjeldus / mida kontrollida
Kliimaseade jätkab töötamist isegi siis, kui funktsioon on peatatud.	<ul style="list-style-type: none"> <li>■ <b>Kohe pärast kliimaseadme seiskamist</b> <ul style="list-style-type: none"> <li>• Välisseadme ventilator jätkab süsteemi kaitsmiseks töötamist umbes 1 minuti.</li> </ul> </li> <li>■ <b>Kui kliimaseade ei tööta</b> <ul style="list-style-type: none"> <li>• Kui välistemperatuur on väga kõrge, võib välisventilaator hakata süsteemi kaitsmiseks pöörlema.</li> </ul> </li> </ul>

### Ruum ei jahtu/soojene

Juhtum	Kirjeldus / mida kontrollida
Õhk ei tule välja.	<ul style="list-style-type: none"> <li>■ <b>Funktsiooni KÜTE kasutamise ajal</b> <ul style="list-style-type: none"> <li>• Kliimaseade soojeneb. Oodake umbes 1 kuni 4 minutit.</li> <li>• Sulatuse ajal ei tule siseseadmest sooja õhku.</li> </ul> </li> </ul>
Õhk ei tule välja / õhk tuleb välja.	<ul style="list-style-type: none"> <li>■ <b>Kas õhuvoolu kiiruse säte on sobiv?</b> <ul style="list-style-type: none"> <li>• Kas õhuvoolu kiiruse säte on madal, nagu režiimis "Indoor unit quiet" või "Airflow rate 1"?</li> <li>• Suurendage õhuvoolu kiiruse sätet.</li> </ul> </li> <li>■ <b>Kas temperatuur on sobiv?</b></li> <li>■ <b>Kas õhuvoolu suuna seadistus on sobiv?</b></li> </ul>
Õhk tuleb välja.	<ul style="list-style-type: none"> <li>• Kas otse siseseadme all või kõrval on mööblit?</li> <li>• Kas kliimaseade on režiimis ECONO? ▶Lk 15</li> <li>• Kas õhufiltrid on määrdundud?</li> <li>• Kas miski blokeerib sise- või välisseadme õhu sisse- või väljalaskeid?</li> <li>• Kas aken või uks on avatud?</li> <li>• Kas väljalaskeventilaator pöörleb?</li> </ul>

# Veatu vastus

## Välja tuleb udud

Juhtum	Kirjeldus / mida kontrollida
Siseseadmest tuleb udu.	<input checked="" type="checkbox"/> • See juhtub, kui külm õhuvool režiimis COOL või muus töörežiimis jahutab ruumis oleva õhu uduks.

## Kaugkontroller

Juhtum	Kirjeldus / mida kontrollida
Seade ei võta vastu kaugjuhtumispuldi signaale või on tööolatus piiratud.	<input checked="" type="checkbox"/> • Patareid võivad olla tühjad. Asendage mõlemad patareid uute kuivelemendiga patareidega AAA.LR03 (leelis). Vt lisateavet peatükist " <b>Kasutamiseks ettevalmistamine</b> ". ▶Lk 9 • Kui ruumis on elektroonilise starteri tüüpi luminofoorlamp (inverter-tüüpi lambid), võib signaaliseid olla blokeeritud. Sel juhul küsige nõu edasimüüjalt. • Kaugjuhtumispult ei pruugi töötada korrektselt, kui päikesevalgus paistab otse saatjale.
LCD-ekraan on tuhm, ei tööta või on kuva kõikum.	<input checked="" type="checkbox"/> • Patareid võivad olla tühjad. Asendage mõlemad patareid uute kuivelemendiga patareidega AAA.LR03 (leelis). Vt lisateavet peatükist " <b>Kasutamiseks ettevalmistamine</b> ". ▶Lk 9
Muud elektrilised seadmed hakkavad tööle.	<input checked="" type="checkbox"/> • Kui kaugjuhtumispult aktiveerib muid elektriseadmeid, viige need teise kohta või võtke ühendust edasimüüjaga.

## Õhul on lõhn

Juhtum	Kirjeldus / mida kontrollida
Kliimaseadmest tuleb lõhna.	<input checked="" type="checkbox"/> • Ruumi lõhn, mis on tõmmatud seadmesse, väljutatakse koos õhuvooluga. Me soovime lasta siseseadet puhastada. Võtke ühendust edasimüüjaga.

## Muud

Juhtum	Kirjeldus / mida kontrollida
Kliimaseade hakkab töötamise ajal äkitselt ebatavaliselt käituma.	<input type="checkbox"/> • Kliimaseadmel võib äikese või raadio tõttu esineda talitlushäire. Kui kliimaseadmel esineb talitlushäire, lülitage kaitselüliti toide välja ja taaskäivitage seade kaugjuhtumispuldist.

## Märkused töötingimuste kohta

- Kui töötamine toimub tingimustel, mis erinevad selles tabelis toodust, võib – ohutusseade töö blokeerida;
  - siseseadmele moodustuda kondensaati ja tilkuda režiimi COOL või DRY valimisel.

Režiim	Töötingimused
COOL / DRY	Välistemperatuur: -10–46°C Sisetemperatuur: 18– 32°C Siseniskus: kuni 80%
HEAT	Välistemperatuur: -15–24°C Sisetemperatuur: 10–30°C

# Veatuvastus

## ■ Helistage kohe poodi

### HOIATUS

**Kui esineb ebaloomulikke nähte (nagu kärsahais), peatage töö ja lülitage kaitselüliti välja.**

- Kliimaseadme edasi kasutamine sellises olukorras võib põhjustada rikkeid, elektrilööke või tulekahju.
- Pidage nõu poega, kust te kliimaseadme ostsite.

**Ärge püüdke kliimaseadet ise parandada ega modifitseerida.**

- Valesti tehtud tööd võivad põhjustada elektrilööke või tulekahju.
- Pidage nõu poega, kust te kliimaseadme ostsite.

Kui ilmneb üks alljärgnevatest sümptomitest, helistage kohe poodi.

- Toitejuhe on ebaharilikult kuum või kahjustatud.
- Töö ajal on kosta ebaharilikku heli.
- Kaitselüliti, sulavkaitse või rikkevoolukaitselüliti katkestab sageli töö.
- Lüliti või nupp ei tööta korralikult.
- Tunda on kärsahaisu.
- Siseseadmest lekib vett.

Lülitage kaitselüliti välja ja helistage poodi.



#### ■ Pärast elektrikatkestust

- Kliimaseade jätkab umbes kolme minuti pärast automaatselt tööd. Oodake natuke aega.

#### ■ Välg

- Kui naabruskonnas on välgu sisselöömise oht, katkestage töö ja lülitage kaitselüliti süsteemi kaitseks välja.

## ■ Kasutamisest kõrvaldamise nõuded



Teie toode ja kaugjuhtimispuuldiga kaasa pandud patareid on tähistatud selle sümboliga. See sümbol tähendab, et elektri- ja elektroonikatooteid ning patareid ei ole lubatud visata muude sorteerimata majapidamisjäätmete hulka. Patareidel võib sümboli all olla keemiline sümbol. See keemikaali sümbol tähendab, et aku sisaldab raskemetalli üle teatud kontsentratsiooni. Võimalikud keemilised sümbolid:

■Pb: plii (> 0,004%)

Ärge proovige süsteemi ise lahti võtta. Toode võib demonteerida ning jahutusainet, õli ja muid osi käidelda kohalduvate kohalike ja riiklike seaduste kohaselt kvalifitseeritud paigaldaja.

Seadmed ja vanad patareid tuleb viia spetsiaalsesse kogumispunkti.

Õige kõrvaldamisega aitate ära hoida võimalikud negatiivsed tagajärjed keskkonnale ja inimeste tervisele.

Lisainfo saamiseks võtke ühendust paigaldaja või kohaliku omavalitsusega. Seadme demonteerimisel, jahutusaine, õli ja muude osade käitlemisel tuleb järgida rakenduvaid kohalikke ja riiklikke määrusi.

# Veatuuvastus

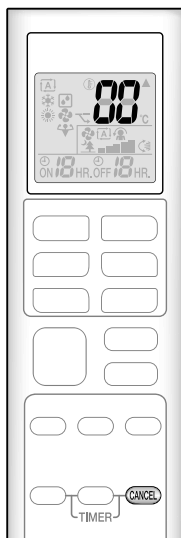

## ■ Vea diagnoosimine kaugjuhtimispuldiga

- Kaugjuhtimispult võib saada siseseadmelt veakoodi.

**1. Kui nappu **CANCEL** 5 sekundit all hoida, vilgub temperatuuri kuvamise kohas "00".**

**2. Vajutage korduvalt nappu **CANCEL** , kuni kostab pidev piiks.**

- Kostab piiks ja koodi näit muutub, nagu on allpool näidatud.

	KOOD	TAHENDUS
SÜSTEEM	00	TAVALINE
	JA	SISE-VÄLISSEADME KOMBINATSIOONI VIGA
	U0	VÄHE JAHUTUSAINET
	U2	PINGELANG VÕI PEAHELA ÜLEPINGE
	U4	ÜLEKANDE TÕRGE (SISE- JA VÄLISSEADME VAHEL)
SISESEADE	A1	SISESEADME PCB DEFEKT
	A5	KÕRGRÕHU KONTROLL VÕI KÜLMUMISKAITSE
	A6	VENTILAATORI MOOTORI VIGA
	C4	VIGANE SOOJUSVAHETI TEMPERAATUURIANDUR
	C9	VIGANE SISSETÕMBEÕHU TEMPERAATUURIANDUR
VÄLISEADE	EA	JAHUTUSE-KÜTTE LÜLITUSVIGA
	E1	TRÜKKPLAADI VIGA
	E5	OL KÄIVITATUD
	E6	KOMPRESSORI KÄIVITAMISE VIGA
	E7	ALALISVOOLU-VENTILAATORI MOOTORI VIGA
	E8	LIIGVOOLU SISEND
	F3	KÕRGTEMPERAATUURI VÄLJALASKETORU KONTROLL
	F6	KÕRGRÕHU KONTROLL (JAHUTAMISEL)
	H0	ANDURI VIGA
	H6	TÖÖKATKESTUS VIGASE ASENDIANDURI TÕTTU
	H8	ALALISVOOLU VOOLUANDURI VIGA
	H9	VIGANE SISSETÕMBEÕHU TEMPERAATUURIANDUR
	J3	VIGANE VÄLJALASKETORU TEMPERAATUURIANDUR
	J6	VIGANE SOOJUSVAHETI TEMPERAATUURIANDUR
	L3	ELEKTRIOSADE KUUMENEMINE
L4	KÕRGE TEMPERAATUUR INVERTERIAHELA RADIAATORIS	
L5	VÄLJUND-ÜLEVOOL	
P4	VIGANE INVERTERIAHELA RADIAATORI TEMPERAATUURIANDUR	

## MÄRKUS

- Lühike piiks tähendab mittevastavat koodi.
- Koodikva tühistamiseks hoidke nappu **CANCEL** 5 sekundit all. Koodikva kustub automaatselt, kui ühtegi nappu ei vajutata 1 minuti jooksul.

# Veatuvastus

## ■ VÄLISSEADME TRÜKKPLAADI LED 2MXMseries

ROHELINE	
MIKROARVUTI NORMAALNE	
LED-A	DIAGNOOS
☼	NORMAALNE → KONTROLLIGE SISESEADET
☼	[MÄRKUS 1]
●	TOITETÕRGE VÕI [MÄRKUS 2]

ROHELINE	TAVALISELT VILGUB
☼	SEES
☼	VILGUB
●	VÄLJAS

## MÄRKUS

- Lülitage toide välja ja uuesti sisse. Kui LED-kuva kordub, on välisseadme trükkplaat vigane.
- Diagnoos tähistatud
- \* Ei kehti mõnedel juhtudel. Vt üksikasju hooldusjuhendist.





**DAIKIN INDUSTRIES CZECH REPUBLIC s.r.o.**

U Nové Hospody 1/1155, 301 00 Plzeň Skvrňany, Czech Republic

**DAIKIN EUROPE N.V.**

Zandvoordestraat 300, B-8400 Oostende, Belgium