

Paigaldaja- ja kasutajateatmik

Madoka juhtmega kaugjuhtpult

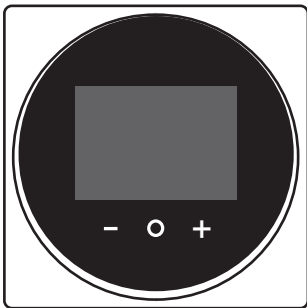

Sisukord

1	Info kasutusjuhiste kohta	5
1.1	Info käesoleva dokumendi kohta.....	5
1.2	Hoiatuste ja sümbolite tähendus.....	6
1.3	Paigaldaja ja kasutaja teatmiku sisuülevaade	6
2	Üldised ettevaatusabinõud	8
2.1	Juhised paigaldajale	8
2.2	Juhised kasutajatele.....	9
3	Spetsiaalsed paigaldaja ohutusjuhised	10
Kasutajale		11
4	Kaugjuhtpult: Ülevaade	12
4.1	Teave juhtpulti kohta	12
4.2	Nupud.....	13
4.3	Seadme olekut näitavad ikoonid	13
4.4	Olekunäitur	15
5	Töötab	16
5.1	Põhikasutus	16
5.1.1	Avakuva.....	16
5.1.2	Peamenüü.....	17
5.2	Töörežiim	18
5.2.1	Teave töörežiimide kohta.....	19
5.2.2	Töörežiimi seadistamine.....	23
5.3	Sättepunkt.....	23
5.3.1	Teave sättepunkti kohta	23
5.3.2	Sättepunkti seadistamine.....	25
5.4	Kuupäev ja kellaag	25
5.4.1	Teave kuupäeva ja kellaaja kohta.....	25
5.4.2	Kuupäeva ja kellaaja seadistamine.....	26
5.5	Õhuvool.....	26
5.5.1	Õhuvoolu suund	26
5.5.2	Ventilaatori kiirus.....	27
5.6	Ventileerimine.....	29
5.6.1	Ventileerimisrežiim.....	29
5.6.2	Ventileerimiskiirus	30
5.7	Tiiptasemel kasutamine.....	30
6	Hooldus ja teenindus	31
6.1	Ülevaade: Hooldamine ja teenindamine	31
7	Veatuvastus	32
7.1	Ülevaade: Rikkeotsing.....	32
7.2	Tuvastati külmaaine lekkimine	32
7.2.1	Teave külmaaine lekke tuvastamise kohta	32
7.2.2	Lekketuvastuse häire välja lülitamine	33
Paigaldajale		34
8	Teave karbi kohta	35
8.1	Juhtpulti lahtipakkimine.....	35
9	Ettevalmistus	36
9.1	Elektrijuhtmestiku nõuded	36
9.1.1	Elektrijuhtmestiku paigaldamiseks tehke järgmist	36
10	Paigaldamine	37
10.1	Ülevaade: Paigaldus	37
10.2	Juhtpulti paigaldamine.....	37
10.2.1	Teave juhtpulti paigaldamise kohta	37
10.2.2	Juhtpulti kinnitamine	38
10.3	Elektrijuhtmestiku ühendamine	39
10.3.1	Ettevaatusabinõud elektrijuhtmestiku ühendamisel.....	39

10.3.2	Elektrijuhtmestiku ühendamistoimingud.....	39
10.4	Juhtpuldi sulgemine.....	40
10.4.1	Ettevaatusabinõud juhtpuldi sulgemisel.....	40
10.4.2	Juhtpuldi sulgemise toimingud.....	40
10.5	Juhtpuldi avamine.....	41
10.5.1	Ettevaatusabinõud juhtpuldi avamisel.....	41
10.5.2	Juhtpuldi avamine.....	41
11	Süsteemi käivitamine	42
11.1	Juhtpuldi nime määramine.....	42
11.1.1	Juhtpuldi määramine alampuldiks.....	43
12	Kaugjuhtpult: Ülevaade	44
12.1	Teave juhtpuldi kohta.....	44
12.1.1	Juhtpuldi alghäälestamine.....	45
12.2	Nupud.....	45
12.3	Seadme olekut näitavad ikoonid.....	46
12.4	Olekunäitur.....	47
12.4.1	Toimimine.....	47
13	Töötab	49
13.1	Põhikasutus.....	49
13.1.1	Ekraani tagavalgus.....	49
13.1.2	Avakuva.....	50
13.1.3	Teabeaken.....	51
13.1.4	Peamenüü.....	52
13.2	Töörežiim.....	53
13.2.1	Teave töörežiimide kohta.....	53
13.2.2	Töörežiimi seadistamine.....	57
13.3	Sättepunkt.....	57
13.3.1	Teave sättepunkti kohta.....	57
13.3.2	Sättepunkti seadistamine.....	59
13.4	Kuupäev ja kellaeg.....	60
13.4.1	Teave kuupäeva ja kellaaja kohta.....	60
13.4.2	Kuupäeva ja kellaaja seadistamine.....	60
13.5	Õhuvool.....	61
13.5.1	Õhuvoolu suund.....	61
13.5.2	Ventilaatori kiirus.....	62
13.6	Ventileerimine.....	63
13.6.1	Ventileerimisrežiim.....	63
13.6.2	Ventileerimiskiirus.....	64
13.7	Tiiptasemel kasutamine.....	64
14	Häälestamine	65
14.1	Paigaldaja menüü.....	65
14.1.1	Teave paigaldaja menüü kohta.....	65
14.1.2	Ekraani sätted.....	66
14.1.3	Olekunäituri sätted.....	67
14.1.4	Objektisätted.....	67
14.1.5	Muud sätted.....	74
14.2	Tarkvara värskendamine.....	88
14.2.1	Teave tarkvara värskendamise kohta.....	88
14.2.2	Tarkvara värskendamine rakendusega.....	88
14.2.3	Tarkvara värskendamine värskendamise abivahendiga.....	89
15	Rakenduse teave	91
15.1	Ülevaade kasutamisest ja häälestamisest.....	91
15.2	Paari sidumine.....	91
15.2.1	Teave paari sidumise kohta.....	91
15.2.2	Juhtpuldiga paari sidumiseks tehke järgmist.....	92
15.2.3	Bluetooth-side loomine.....	92
15.2.4	Bluetooth-sideühenduse lõpetamine.....	94
15.2.5	Ühendusteabe eemaldamine.....	95
15.3	Kasutaja pääsutasemed.....	97
15.3.1	Teave kasutaja pääsutasemete kohta.....	97
15.3.2	Põhitaseme režiim.....	97
15.3.3	Kesktaaseme režiim.....	97
15.3.4	Paigaldaja režiim.....	98
15.4	Esitlusrežiim.....	99
15.4.1	Teave esitlusrežiimi kohta.....	99
15.4.2	Esitlusrežiimi käivitamine.....	99

15.4.3	Esitlusrežiimist väljumine	99
15.5	Funktsioonid.....	100
15.5.1	Ülevaade - Funktsioonid.....	100
15.5.2	Üldine.....	103
15.5.3	Sätte siirdamine	103
15.5.4	Kaugjuhtpuldi sätted	104
15.5.5	Energiasääst.....	106
15.5.6	Ajakava kehtestamine	107
15.5.7	Häälestamine ja kasutamine	108
15.5.8	Hooldus.....	116
16	Hooldamine	123
16.1	Hooldamise ohutuseeskirjad	123
16.2	Hooldusteave	123
16.3	Hoiatuse kustutamiseks tehke järgmist.....	124
16.4	Juhtpuldi puhastamine	125
16.5	Filtri puhastamise aja näitamine.....	125
16.5.1	Filtri puhastamise aja ikooni kustutamine	125
17	Veatuvastus	126
17.1	Siseseadme veakoodid.....	126
17.2	Tuvastati külmaaine lekkimine	128
17.2.1	Teave külmaaine lekke tuvastamise kohta	128
17.2.2	Lekketuvastuse häire välja lülitamine	128
18	Tehnilised andmed	130
18.1	Ühendusskeem	130
18.1.1	Tüüpnaide ühendamise kohta.....	130
18.1.2	Tüüpnaide grupijuhtimise kohta	130
18.1.3	Juhtseade koos keskujuhtimisega DIII.....	132
19	Sõnastik	133

1 Info kasutusjuhiste kohta

Peatüki sisu

1.1	Info käesoleva dokumendi kohta	5
1.2	Hoiatuste ja sümbolite tähendus	6
1.3	Paigaldaja ja kasutaja teatmiku sisuülevaade	6

1.1 Info käesoleva dokumendi kohta

Sihtrühm

Volitatud paigaldajad ja lõppkasutajad

Juhendikomplekt

Käesolev juhend on osa dokumendikomplektist. Täiskomplekt koosneb:

- **Paigaldus- ja kasutusjuhend.**
 - Paigaldusjuhised
 - Põhilised tööjuhised
- **Paigaldaja ja kasutaja teatmik.**
 - Paigaldamise ja kasutamise täielik juhend
- **Vastavusdeklaratsioon.**



TEAVITUSTÖÖ: Vastavusdeklaratsioon

Käesolevaga kinnitab Daikin Europe N.V., et see raadioseade, mille tüüp on BRC1H, vastab direktiivile 2014/53/EL. Algupärane vastavusdeklaratsioon on saadaval tootelehtedelt BRC1H.

Dokumentatsiooni komplekt on saadaval BRC1H tootelehtedelt:

- BRC1H52W: <https://qr.daikin.eu/?N=BRC1H52W>



- BRC1H52K: <https://qr.daikin.eu/?N=BRC1H52K>



- BRC1H52S: <https://qr.daikin.eu/?N=BRC1H52S>





TEAVITUSTÖÖ: Rakenduse Madoka Assistant dokumentatsioon

Juhtpult võimaldab määrata põhisätteid ja teha süsteemi juhtimise põhitõimeid. Täiendavaid sätteid määrata ja täiendavaid juhtimistoimeid saab teha rakenduse Madoka Assistant abil. Vaadake lisateavet rakendusest ja selles sisalduvast dokumentatsioonist. Rakendus Madoka Assistant on saadaval poest Google Play ja poest Apple Store.

Dokumentatsiooni värskemad versioonid on saadaval piirkondlikul Daikin veebisaidil või edasimüüja käest.

Originaaldokumendid on inglise keeles. Kõik teised keeled on tõlked.

1.2 Hoiatuste ja sümbolite tähendus



OHT

See sümbol tähistab olukorda, mis lõpeb surma või vigastusega.



OHT: ELEKTRILÖÖGI OHT

See sümbol tähistab olukorda, mis võib lõppeda elektrilöögiga.



HOIATUS

See sümbol tähistab olukorda, mis võib lõppeda kas surma või vigastusega.



ETTEVAATUST

See sümbol tähistab olukorda, mis võib lõppeda kerge või keskmise vigastusega.



MÄRKUS

See sümbol tähistab olukorda, mis võib lõppeda varustuse või vara kahjustusega.



TEAVITUSTÖÖ

See sümbol tähistab kasulikke nõuandeid või lisainfot.



OHT: PLAHVATUSE OHT

See sümbol tähistab olukorda, mis võib lõppeda plahvatusena.

1.3 Paigaldaja ja kasutaja teatmiku sisuülevaade

Peatükk	Kirjeldus
Teave selle dokumendi kohta	Paigaldajale ja kasutajale vajalikud dokumendid
Ohutuse üldeskirjad	Ohutuseeskirjad, mis tuleb enne paigaldamist läbi lugeda
Ohutuse erijuhised paigaldajale	Ohutusjuhised, mis tuleb enne paigaldamist läbi lugeda
Juhised kasutajatele	
Kaugjuhtpult: Ülevaade	Kaugjuhtpuldi ülevaade

Peatükk	Kirjeldus
Toimingud	Juhtpuldi kasutamine
Hooldamine ja teenindamine	Kaugjuhtpuldi hooldus- ja teenindusjuhised
Rikkeotsing	Toimingud rikkeotsingul
Juhised paigaldajale	
Teave pakkekasti kohta	Kaugjuhtpuldi ja tarvikute lahtipakkimine
Ettevalmistus	Ettevalmistustoimingud enne objektile minekut
Paigaldus	Ettevalmistustoimingud enne kaugjuhtpuldi paigaldamist
Süsteemi käivitamine	Juhtpuldi käivitamine
Kaugjuhtpult: Ülevaade	Kaugjuhtpuldi ülevaade
Häälestamine	Teave süsteemi käivitamiseks pärast paigaldamist
Rakenduse teave	Teave kaugjuhtpuldi kasutuselevõtu kohta pärast alghäälestamist
Hooldus	Kaugjuhtpuldi hooldamine
Rikkeotsing	Toimingud rikkeotsingul
Tehnilised andmed	Süsteemi andmed
Sõnastik	Terminite selgitus

2 Üldised ettevaatusabinõud

Peatüki sisu

2.1	Juhised paigaldajale.....	8
2.2	Juhised kasutajatele.....	9

2.1 Juhised paigaldajale

Selle dokumendi kaanelehel näidatud sõnumid on suure tähtsusega, seega järgige nende nõudmisi täpselt.



TEAVITUSTÖÖ

See juhtpult on lisavarustus ja seda ei saa eraldi kasutada. Järgige paigaldamisel ka välisseadme ja siseseadme paigaldusjuhendi nõudeid.



HOIATUS

Seadmete või lisatarvikute vale paigaldamine või ühendamine võib põhjustada elektrilööki, lühise, lekkeid, tulekahju või kahjustada seadet. Kasutage AINULT lisatarvikuid, valikulist varustust ja varuosi, mille on valmistanud või kinnitanud Daikin.



HOIATUS

Objekti juhtmestikku ja seadmeid TOHIB paigaldada pädev elektrik ja sealjuures TULEB järgida kasutuskohal kehtivaid eeskirju.



MÄRKUS

Juhtpult PEAB OLEMA paigaldatud ruumi.



MÄRKUS

Kui juhtpult töötab ka ruumi termostaadina, valige paigaldamiseks koht, kus saab tuvastada ruumi keskmist temperatuuri.

ÄRGE paigaldage juhtpulti järgmistesse kohtadesse:

- Ärge jätke otsese päikesevalguse kätte.
- Ärge jätke kütteallika lähedusse.
- välisõhu poolt tekitatud tuuletõmbusega kohtadesse või nt sinna, kus tekib tuuletõmbus uste avamisest/sulgemisest,
- kohtadesse, kus näidiku ekraan kiiresti mustub,
- kohtadesse, mis POLE lihtsalt juurdepääsetavad,
- kohtadesse, kus temperatuur on $\leq -10^{\circ}\text{C}$ või $>50^{\circ}\text{C}$.
- kohtadesse, kus suhteline niiskus on $>95\%$,
- Kohad, kus on masin, mis kiirgab elektromagnetlaineid. Elektromagnetlained võivad häirida juhtsüsteemi ja põhjustada seadme talitlushäireid.
- kohtadesse, kus võib esineda veepritsmeid või on niiske.

Kui te EI ole kindel, kuidas seadmestikku paigaldada või kasutada, pidage nõu edasimüüjaga.

Toimingud pärast paigalduse lõpetamist:

- tehke katsekäivitus, et kontrolliga rikete suhtes,
- selgitage kasutajale, kuidas juhtpulti kasutada,
- paluge kasutajal kasutusjuhend edasiseks juhendumiseks alles hoida.



TEAVITUSTÖÖ

Juhtpulti asukoha muutmiseks ja uuesti paigaldamiseks pöörduge edasimüüja poole.

2.2 Juhised kasutajatele



HOIATUS

ÄRGE kasutage juhtpulti puhastamiseks orgaanilisi lahusteid, näiteks värvivedeldit.



HOIATUS

ÄRGE kasutage juhtpulti läheduses süttivaid materjale (nt aerosoolpakendis juukselakki või putukatõrjevahendeid).



HOIATUS

Elektrilöögi või tulekahju vältimiseks vältige järgmist.

- ÄRGE puudutage juhtpulti märgade kätega.
- ÄRGE võtke juhtpulti lahti ega puudutage selle siseosi. Pöörduge oma edasimüüja poole.
- ÄRGE juhtpulti ümber ehitage või remontige. Pöörduge oma edasimüüja poole.
- ÄRGE proovige juhtpulti ise ümber paigutada või paigaldada. Pöörduge oma edasimüüja poole.



HOIATUS

ÄRGE laske seadmega või juhtpuldiga mängida. Juhtpulti kasutamine lapse poolt võib põhjustada kehavigastusi ja tervisekahjustusi.

3 Spetsiaalsed paigaldaja ohutusjuhised

Järgige alati järgmisi ohutusjuhiseid ja -eeskirju.



ETTEVAATUST

ÄRGE puudutage juhtpuldi siseosi.



ETTEVAATUST

Juhtpuldi sulgemisel jälgige, et juhtmed ei jääks katte ja tagaosa vahele.



ETTEVAATUST

Enne süsteemi käivitamist veenduge järgmises.

- Sise- ja välisseadme juhtmestiku paigaldamine on lõpetatud.
- Sise- ja välisseadme klemmikärbid on suletud.



ETTEVAATUST

Kui ühendate juhtpuldi siseseadmega, veenduge, et siseseadme klemmikarp ja sidejuhtmestik pole sisse lülitatud.



HOIATUS

Objekti juhtmestikku ja seadmeid TOHIB paigaldada pädev elektrik ja sealjuures TULEB järgida kasutuskohal kehtivaid eeskirju.



HOIATUS

Enne hooldamise või parandustööde alustamist seisake süsteemi töö juhtpuldiga ja lülitage välja toite kaitselüliti. **Võimalik tagajärg:** elektrilöök või kehavigastus.



HOIATUS

ÄRGE peske juhtpulti veega. **Võimalik tagajärg:** vooluleke, elektrilöök või tulekahju.

Kasutajale

4 Kaugjuhtpult: Ülevaade

Peatüki sisu

4.1	Teave juhtpuldi kohta.....	12
4.2	Nupud	13
4.3	Seadme olekut näitavad ikoonid	13
4.4	Olekunäitur	15

4.1 Teave juhtpuldi kohta





Sõltuvalt alghäälestusest on juhtpult kasutatav ühena kolmest režiimist. Igas režiimis on juhtpuldil erinevad funktsioonid.

Režiim	Funktsionaalsus
Tavaline	Juhtpult on täielikult kasutatav. Kasutada saab kõiki funktsioone, mida on kirjeldatud osas " 5 Töötab " [▶ 16]. Juhtpult võib olla alam või ülem juhtseade.
Ainult häire	Juhtpult tuvastab vaid lekkeid ja annab ühel sisendseadmel häiret. Jaotises " 5 Töötab " [▶ 16] kirjeldatud funktsioonid ei toimi. Teavet lekkehäire kohta vaadake jaotisest " 7.2 Tuvastati külmaaine lekkimine " [▶ 32]. Juhtpult võib olla alam või ülem juhtseade.
Järelevalve	Juhtpult tuvastab vaid lekkeid ja annab häireid kogu süsteemil, st mitmel sisendseadmel ja nende juhtpultidel. See režiim on ette nähtud juhtpuldile, mida kasutatakse järelevalve asukohas, näiteks hotelli vastuvõtulauas. Jaotises " 5 Töötab " [▶ 16] kirjeldatud funktsioonid ei toimi. Teavet lekkehäire kohta vaadake jaotisest " 7.2 Tuvastati külmaaine lekkimine " [▶ 32]. Juhtpult võib olla ainul alam juhtseade.

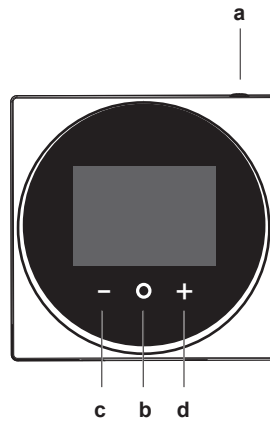
Lisateavet juhtpuldi režiimide määramise kohta vaadake jaotisest "[12.1.1 Juhtpuldi alghäälestamine](#)" [▶ 45]. Kui kasutate režiimi "Järelevalve", siis on oluline seadistada kontrollitava ruumi aadress, et teada, milline siseseade annab külmaaine lekke häire. Vaadake lisateavet jaotisest "[Järelevalve all oleva ruumi aadress](#)" [▶ 116].

4.2 Nupud



- a  SEES/VÄLJAS
 - Kui on olekus VÄLJAS, siis olekusse SEES lülitamiseks vajutage nuppu.
 - Kui on olekus SEES, siis olekusse VÄLJAS lülitamiseks vajutage nuppu.
- b  SISESTAMINE/AKTIVEERIMINE/SEADISTAMINE
 - Sisenege peamenüüsse avakuvalt.
 - Võimaldab peamenüüst siseneda alammenüüdesse.
 - Võimaldab alammenüüs sisse lülitada töö-/ventileerimisrežiimi.
 - Võimaldab alammenüüs kinnitada sätteid.
- c  MENÜÜS LIIKUMINE / SÄTTE MÄÄRAMINE
 - Liikumine vasakule.
 - Sätte määramine (vaikimisi: väärtuse alandamine).
- d  MENÜÜS LIIKUMINE / SÄTTE MÄÄRAMINE
 - Liikumine paremale.
 - Sätte määramine (vaikimisi: väärtuse tõstmine).

4.3 Seadme olekut näitavad ikoonid

Ikoon	Nimetus
	Süsteemi kasutamine SEES. Näitab, et süsteem töötab.
	Süsteemi tööolek: VÄLJAS. Näitab, et süsteem EI tööta.
	Bluetooth. ⁽¹⁾ Näitab, et juhtpult on sideühenduses mobiilseadmega, valmis kasutama rakendust Madoka Assistant.
	Lukustused. Näitab, et funktsioon või töörežiim on lukustatud ja seetõttu pole seda võimalik kasutada ja valida.
	Keskjuhtimine. Näitab, et süsteem on keskjuhtimise all (lisavarustus) ja süsteemi juhtimine juhtpuldiga on piiratud.
	Ümberlülitus keskjuhtimise all. Näitab, et jahutamine/kütmine lülitub ümber keskjuhtimise all teise siseseadme poolt või valikulise jahutamise/kütmise valitsa poolt, mis on ühendatud välisseadmele.

⁽¹⁾ Sõnaline kaubamärk Bluetooth® ja vastavad logod on registreeritud kaubamärgid, mis kuuluvad ettevõttele Bluetooth SIG, Inc. ja neid kaubamärke kasutab Daikin Europe N.V. litsentsi alusel. Kõik muud kaubamärgid ja ärinimed kuuluvad nende vastavatele omanikele.

Ikoon	Nimetus
	Jääsulatus/Kuumkäivitus. Näitab, et jääsulatus/kuumkäivitus on aktiveeritud.
	Ajakava/Taimer. Näitab, et süsteem töötab ajakava järgi või seda, et VÄLJAS-taimer on aktiveeritud.
	Kellaaeg pole määratud. Näitab, et juhtpuldi kellaaeg pole seadistatud.
	Filtri isepuhastumise funktsioon. Näitab, et filtri isepuhastumine on sisse lülitatud.
	Kiirkäivitus. Näitab, et kiirkäivitus on aktiveeritud (ainult seadmel Sky Air).
	Testimine. Näitab, et testimine on aktiveeritud (ainult seadmel Sky Air).
	Ülevaatus. Näitab, et tuleb teha sise- või välisseadme ülevaatus.
	Perioodiline ülevaatus. Näitab, et tuleb teha sise- või välisseadme ülevaatus.
	Varundamine. Näitab, et süsteemis on üks siseseade seadistatud varuseadmeks.
	Kohandatud õhuvoolu suund. Näitab, et õhuvoolu suuna säte on kohandatud.
	Teave. Näitab, et süsteem on väljastanud sõnumi. Sõnumi lugemiseks vaadake teabeakent.
	Hoiatus. Näitab, et ilmnes rike või on vaja siseseadme mõnda osa hooldada.
	Võimsustarbe piirang. Näitab, et süsteemi voolutarbimist piiratakse ja süsteem töötab piiratud võimsusega.
	Võimsustarbe piirangu lõppemine. Näitab, et süsteemi voolutarbimist enam ei piirata ja seadme võimsus pole enam piiratud.
	Pööramine. Näitab, et pööramise režiim on aktiveeritud.
	Temperatuurialandus. Näitab, et siseseade töötab temperatuurialanduse tingimustes.
	Ventileerimine. Näitab, et soojustagastusega ventilatsioon on ühendatud.



TEAVITUSTÖÖ

- Töörežiimi ja ventilatsioonirežiimi ikoone vaadake jaotisest "[5.2 Töörežiim](#)" [▶ 18] ja jaotisest "[5.6.1 Ventileerimisrežiim](#)" [▶ 29].
- Enamik ikoone on seotud rakenduses Madoka Assistant seadistatud parameetritega. Lisateavet vaadake rakendusest.

4.4 Olekunäitur

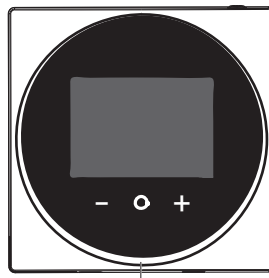

a

a Olekunäitur

5 Töötab

Peatüki sisu



5.1	Põhikasutus.....	16
5.1.1	Avakuva	16
5.1.2	Peamenüü	17
5.2	Töörežiim	18
5.2.1	Teave töörežiimide kohta	19
5.2.2	Töörežiimi seadistamine	23
5.3	Sättepunkt.....	23
5.3.1	Teave sättepunkti kohta.....	23
5.3.2	Sättepunkti seadistamine.....	25
5.4	Kuupäev ja kellaeg	25
5.4.1	Teave kuupäeva ja kellaaja kohta	25
5.4.2	Kuupäeva ja kellaaja seadistamine	26
5.5	Õhuvool.....	26
5.5.1	Õhuvoolu suund	26
5.5.2	Ventilaatori kiirus	27
5.6	Ventileerimine	29
5.6.1	Ventileerimisrežiim	29
5.6.2	Ventileerimiskiirus.....	30
5.7	Tiipkasutamise kasutamine	30

5.1 Põhikasutus



5.1.1 Avakuva

Avaakna režiim

Juhtpuldil võib olla sõltuvalt alghäälestusest tavaline või üksikasjalik avakuva. Tavaline avakuva annab vaid piiratud teavet, aga üksikasjalikul avakuval näidatakse olekuikoonide abil täielikku teavet. Pärast pikka aega mittekasutamist lülitub juhtpult tagasi avakuvale.

Tavaline	Üksikasjalik
	

Kui režiimis Kodunäidiku režiim on valitud Üksikasjalik, siis on võimalik kuvada ruumi temperatuuri või CO₂ kontsentratsiooni väärtust, mida mõõdetakse seadmetel, milles on CO₂ andur. Lisateavet vaadake alajaotisest "Näidik" [▶ 104].

Ruumi temperatuur	CO ₂ kontsentratsiooni väärtus
	

Avakuva kasutamine

Juhtpult võimaldab teha toiminguid avakuvalt ainult teatud tingimustel.

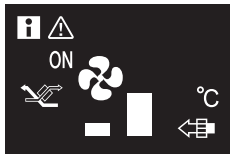
Tingimus	Toiming
Süsteem töötab jahutus-, kütte- või automaatrežiimis.	Sättepunkti muutmise 
Süsteem koosneb AINULT soojustagastusega ventilatsiooniseadmetest.	Ventilatsioonimäära muutmise 





**TEAVITUSTÖÖ**

- Sõltuvalt alghäälestusest kuvatakse avakuval sättepunkti numbrilise väärtusega või sümboliga. Lisateavet vaadake alajaotisest "[5.3.1 Teave sättepunkti kohta](#)" [▶ 23].
- Kui avakuva näitab sättepunkti sümboliga, siis kuvatakse ainult tavalise avakuva režiimi olekuikoone, isegi siis kui juhtpult on üksikasjaliku avakuva režiimis.

**TEAVITUSTÖÖ**

Juhtpuldil on energiasäästu funktsioon, mis lülitab näidiku ekraanikuvat välja, kui mingeid toiminguid ei tehta. Ekraanikuvat uuesti näitamiseks vajutage mõnda nuppu.

5.1.2 Peamenüü

Vajutage avakuval , et siseneda peamenüüsse. Menüüs liikumiseks kasutage nuppu  ja nuppu . Menüüs valiku tegemiseks vajutage uuesti .

Menüü	Kirjeldus
	Töörežiim. Töörežiimi seadistamine.
	Kuupäev ja kellaeg. Kuupäeva ja kellaaja sätete muutmiseks tehke järgmist.
	Õhuvoolu suund. Siseseadme õhuvoolu suuna seadistamine.
	Ventilaatori kiirus. Siseseadme ventilaatori kiiruse seadistamine.
	Ventileerimisrežiim. Ventileerimise töörežiimi seadistamine.
	Ventileerimise määr. Ventilaatori kiiruse seadistamine ventileerimistöö ajal.
	Bluetooth. Võimaldab aktiveerida funktsiooni Bluetooth, et juhtida süsteemi rakendusega Madoka Assistant ja/või teha kaugjuhtpuldil tarkvara uuendamine.

**TEAVITUSTÖÖ**

- Sõltuvalt teie poolt kasutatavast siseseadmest võib olla kättesaadav rohkem või vähem menüüsid.
- Peamenüüs näitab ikoon iga menüü kohta hetkel aktiveeritud sätet või režiimi. Juhpuldil kasutamisel võib menüü, millele liigute, välja näha erinev sellest, mida on selles kasutusjuhendis näidatud.
- Juhtpult võimaldab teha vaid süsteemi juhtimise põhitoiminguid. Kõrgema taseme toimingute tegemist (temperatuurialandus, taimer ajakava jne) vaadake rakendusest Madoka Assistent.

**TEAVITUSTÖÖ**

Võimalik, et need menüüd on lukustatud. Sellisel juhul kuvatakse need peamenüüs läbikriipsutatud märkeruutudega ja kuvatakse lukuikoon. Funktsioonide lukustamine toimub läbi rakenduse Madoka Assistent. Lisateavet vaadake rakendusest Madoka Assistent ja jaotisest "Funktsiooni lukusti" [▶ 113].



5.2 Töörežiim

Siseseadet saab kasutada erinevates töörežiimides.

Ikoon	Töörežiim
	Jahutamine. Selles režiimis aktiveeritakse jahutamine vastavalt ruumi temperatuuri sättepunktile või temperatuurialanduse abil.
	Kütmine. Selles režiimis aktiveeritakse kütmine vastavalt ruumi temperatuuri sättepunktile või temperatuurialanduse abil.
	Ainult ventileerimine. Selles režiimis ringleb õhk ilma kütmise või jahutamiseta.
	Kuivatamine. Selles režiimis langetatakse õhuniiskust, temperatuuri sealjuures minimaalselt langetades. Temperatuuri ja ventilaatori kiirust juhitakse automaatselt ja neid ei saa juhtpuldiga muuta. Süsteem ei käivitu kui ruumi temperatuur on liiga madal.
	Ventileerimine. Selles režiimis ruumi ventileeritakse, kuid ei jahutata ega köeta.
	Õhu puhastamine. Selles valikulises režiimis toimub õhu puhastamine.
	Ventileerimine koos õhu puhastamisega. Toimub samaaegne ventileerimine ja õhu puhastamine.
	Automaatjuhtimine. Automaatjuhtimise režiimis lülitub seade automaatselt kütmise ja jahutamise režiimide vahel, nagu seda nõuab sättepunkt.

**TEAVITUSTÖÖ**

Sõltuvalt teie poolt kasutatavast siseseadmest võib olla kättesaadav rohkem või vähem režiime.

5.2.1 Teave töörežiimide kohta

**TEAVITUSTÖÖ**

Kui siseseade on ainult jahutamise mudel, siis seda saab seadistada ainult jahutamise, ventileerimise ja kuivatamise režiimides.

**TEAVITUSTÖÖ**

Kui töörežiimid pole töörežiimide menüüs saadaval, on võimalik, et need on lukustatud. Töörežiimide lukustamine toimub läbi rakenduse Madoka Assistant. Lisateavet vaadake rakendusest Madoka Assistant ja jaotisest "[Funktsiooni lukusti](#)" [▶ 113].

**TEAVITUSTÖÖ**

Kui siseseadme töörežiimi ümberlülitamine toimub keskjuhimisega (avakuval vilgub keskjuhimisega ümberlülitamise ikoon), siis POLE võimalik selle siseseadme töörežiimi muuta. Lisateavet vaadake alajaotisest "[Jahutamise/Kütmise ülema tase](#)" [▶ 84].

Jahutus

Kui siseruumi temperatuur on kõrge, siis võib sättepunkti temperatuurini jõudmine võtta veidi aega.

Kui siseruumi temperatuur on madal ja siseseade on seadistatud töötamiseks jahutusrežiimis, võib siseseade algselt siseneda sulatusrežiimi (st kütmisele), sellega on välditud süsteemi jahutusvõimsuse alanemine tingituna soojusvaheti külmumisest. Lisateavet vaadake alajaotisest "[Kütmine](#)" [▶ 19].



Siseseadet saab käitada jahutusrežiimis, sest see töötab temperatuurialanduse tingimustes. Lisateavet vaadake alajaotisest "[Temperatuurialandus](#)" [▶ 110].

Kütmine

Kütterežiimis käitamisel nõuab süsteem sättepunktile jõudmiseks rohkem aega kui käitamisel jahutusrežiimis. Selle soodustamiseks on soovitatav lasta süsteemil töö eelnevalt käivitada taimeril abil.

Siseseadet saab käitada kütterežiimis, sest see töötab temperatuurialanduse tingimustes. Lisateavet vaadake alajaotisest "[Temperatuurialandus](#)" [▶ 110].

Külma tuuletõmbe vältimiseks ja süsteemi küttevõimuse vähendamiseks saab süsteemi käitada järgmistes kütterežiimides.

Toiming	Kirjeldus
Sulatamine	<p>Välisseadme küttevõimsuse langemise vältimiseks jää kogunemise tõttu, lülitub süsteem automaatselt sulatustoimingule.</p> <p>Sulatuse ajal seiskub välisseadme ventilaator ja avakuval näidatakse järgmist ikooni:</p>  <p>Süsteemi töö taastub ligikaudu 6 kuni 8 minuti pärast.</p>
Kuumkäivitus (ainult VRV)	<p>Kuumkäivituse ajal seiskub siseseadme ventilaator ja avakuval näidatakse järgmist ikooni:</p> 

**TEAVITUSTÖÖ**

Kui süsteem seiskub siseseadme töötamise ajal kütterežiimis, siis ventilaator töötab edasi ligikaudu 1 minuti jooksul, et väljutada siseseadmesse jäänud soojust.

**TEAVITUSTÖÖ**

- Välisseadme õhutemperatuuri langetamine langetab küttevõimsust. Kui süsteemi küttevõimsus pole piisav, soovatakse lisada teine kütteseade (kui kasutate põletusseadet, siis ventileerige ruumi regulaarselt. Ärge kasutage põletusseadmeid kohtades, kus sellele mõjub siseseadme õhuvool).
- Siseseadme abil suunatakse soe õhk ringlusse. Selle tulemusena kulub siseseadmel veidi aega, enne kui ruum soojenema hakkab.
- Siseseadme ventilaator töötab automaatselt kuni sisetemperatuur tõuseb teatud tasemele.
- Kui soe õhk jääb lae alla ja jalad külmetavad, siis soovatakse kasutada ruumis õhuringlust.

Kuivatamine**MÄRKUS**

Vee lekkimise ja süsteemi rikete vältimiseks ÄRGE lülitage süsteemi kohe peale siseseadme töötamist välja. Enne süsteemi välja lülitamist oodake kuni drenimispump lõpetab siseseadmesse jäänud vee väljapumpamise (ligikaudu 1 minuti jooksul).

**TEAVITUSTÖÖ**









Sujuva käivitumise tagamiseks ärge süsteemi välja lülitage töötamise ajal.

Auto (Automaatne)

**TEAVITUSTÖÖ**

Siseseadme sättepunkti loogika tõttu ei saa süsteem töötada töörežimis Auto. Seepärast tuleb režiimi Auto lubamiseks siseneda kaugjuhtpulti sättepunkti loogikasse. Lisateavet vaadake rakendusest Madoka Assistant ja "[Sättepunkti kasutuselevõtt](#)" [▶ 108].

Töörežiimi Auto loogika sõltub seadistatud loogikast (rakenduse Madoka Assistant säte).

Üks sättepunkt	Kaks sättepunkti
 C2 -----  + C1 -----) 0,5°C - 2°C) 0,5°C - 2°C  SP -----  + C1 -----) 0,5°C - 2°C) 0,5°C - 2°C C2 -----	 C2 -----  + C1 -----  SP -----) 0,5°C - 2°C) 0,5°C - 2°C) DIFF  SP -----) 0,5°C - 2°C  + C1 -----) 0,5°C - 2°C C2 -----



Jahutuse sättepunkt



Kütte sättepunkt



DIFF Minimaalne sättepunkt kütte ja jahutuse temperatuuride sättepunktide vahel



+C1 Ümberlülituse sättepunkt (juhttaimeriga)



C2 Sunnitud ümberlülituse sättepunkt

0,5°C~2°C Objektile seadistatav sättepunktide vaheline temperatuurivahemik

**TEAVITUSTÖÖ**

Seadistatava temperatuuripiirkonna (0,5°C~2°C) vaikeväärtus on 0,5°C.

Ümberlülitus ühest töörežiimist teise toimub järgmistel juhtudel.

Juhtum 1: esmane ümberlülitus (+C1)

Ümberlülitus toimub sel hetkel, kui ruumi temperatuur tõuseb/langeb allapoole ümberlülituse sättepunkti Jahutus/Küte (C1) ja juhttaimer on jõudnud lõppu.

Näide:

Üks sättepunkt	Kaks sättepunkti
<p>C2 ----- 24°C +1°C +C1 ----- 23°C +1°C SP ----- 22°C -1°C +C1 ----- 21°C -1°C C2 ----- 20°C</p>	<p>C2 ----- 26°C +1°C +C1 ----- 25°C +1°C SP ----- 24°C DIFF: 2°C SP ----- 22°C -1°C +C1 ----- 21°C -1°C C2 ----- 20°C</p>
<p>Süsteem kütab ruumi üles. Kui ruumi temperatuur tõuseb üle C1 (23°C), siis toimub ümberlülitus kütelt jahutusele, juhul kui juhttaimer on jõudnud lõppu. Kui juhttaimer pole lõppu jõudnud, siis toimub ümberlülitus alles siis, kui taimer on jõudnud lõppu. Ümberlülituse tõttu alustab juhttaimer uut ajaperioodi, et lubada või vältida järgmist ümberlülitust.</p> <p>Süsteem jahutab ruumi maha. Kui ruumi temperatuur langeb allapoole C1 (21°C), siis toimub ümberlülitus jahutuselt küttele, juhul kui juhttaimer on jõudnud lõppu. Kui juhttaimer pole lõppu jõudnud, siis toimub ümberlülitus alles siis, kui taimer on jõudnud lõppu. Ümberlülituse tõttu alustab juhttaimer uut ajaperioodi, et lubada või vältida järgmist ümberlülitust.</p>	<p>Süsteem kütab ruumi üles. Kui ruumi temperatuur tõuseb üle C1 (25°C), siis toimub ümberlülitus kütelt jahutusele, juhul kui juhttaimer on jõudnud lõppu. Kui juhttaimer pole lõppu jõudnud, siis toimub ümberlülitus alles siis, kui taimer on jõudnud lõppu. Ümberlülituse tõttu alustab juhttaimer uut ajaperioodi, et lubada või vältida järgmist ümberlülitust.</p> <p>Süsteem jahutab ruumi maha. Kui ruumi temperatuur langeb allapoole C1 (21°C), siis toimub ümberlülitus jahutuselt küttele, juhul kui juhttaimer on jõudnud lõppu. Kui juhttaimer pole lõppu jõudnud, siis toimub ümberlülitus alles siis, kui taimer on jõudnud lõppu. Ümberlülituse tõttu alustab juhttaimer uut ajaperioodi, et lubada või vältida järgmist ümberlülitust.</p>

Juhtum 2: sunnitud ümberlülitus (C2)

Sunnitud ümberlülitus toimub sel hetkel, kui ruumi temperatuur tõuseb/langeb allapoole Jahutuse/Kütte sunnitud ümberlülituse sättepunkti (C2) ja juhttaimer töötab edasi.

Näide:

Üks sättepunkt	Kaks sättepunkti
<p>C2 ----- 24°C +1°C +C1 ----- 23°C +1°C SP ----- 22°C -1°C +C1 ----- 21°C -1°C C2 ----- 20°C</p>	<p>C2 ----- 26°C +1°C +C1 ----- 25°C +1°C SP ----- 24°C DIFF: 2°C SP ----- 22°C -1°C +C1 ----- 21°C -1°C C2 ----- 20°C</p>
<p>Süsteem kütab ruumi üles. Kui ruumi temperatuur tõuseb üle C2 (24°C), sel ajal, kui juhttaimer endiselt töötab, siis toimub ümberlülitus kütelt jahutusele.</p> <p>Süsteem jahutab ruumi maha. Kui ruumi temperatuur langeb alla C2 (20°C), sel ajal kui juhttaimer endiselt töötab, siis toimub sunnitud ümberlülitus jahutuselt küttele.</p>	<p>Süsteem kütab ruumi üles. Kui ruumi temperatuur tõuseb üle C2 (26°C), sel ajal, kui juhttaimer endiselt töötab, siis toimub ümberlülitus kütelt jahutusele.</p> <p>Süsteem jahutab ruumi maha. Kui ruumi temperatuur langeb alla C2 (20°C), sel ajal kui juhttaimer endiselt töötab, siis toimub sunnitud ümberlülitus jahutuselt küttele.</p>

**TEAVITUSTÖÖ**

Ümberlülituste liiga sagedase toimumise vältimiseks toimub ümberlülitus tavaliselt alles siis, kui juhttaimer on jõudnud lõppu (st Juhtum 1). Kuid siiski, selleks et vältida üle- või alakütmist, toimub sunnitud ümberlülitus siis, kui ruumi temperatuur jõuab tasemele C2 sel ajal kui juhttaimer veel töötab (st Juhtum 2).

5.2.2 Töörežiimi seadistamine

- 1 Minge töörežiimide menüüsse.



- 2 Töörežiimi valimiseks kasutage nuppu ja nuppu .

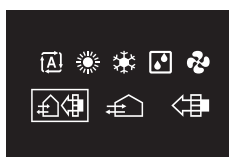

- 3 Aktiveerimiseks vajutage nuppu .

Tulemus: Siseseade muudab oma töörežiimi ja juhtseade naaseb avakuvale.

5.3 Sättepunkt

Sättepunkt on sihttemperatuur jahutamiseks, kütmiseks ja automaatjuhtimisega režiimideks.

5.3.1 Teave sättepunkti kohta

Sõltuvalt alghäälestusest kuvatakse avakuval temperatuuri sättepunkti numbrilise väärtusega või sümboliga.

**TEAVITUSTÖÖ**

Avakuva sättepunkti seadistamist vaadake rakendusest Madoka Assistant. Vaadake lisateavet jaotisest "[Näidik](#)" [[▶ 104](#)].

Avakuva sättepunkt. Numbriline näit

Kui temperatuuri sättepunkti kuvatakse numbrilise väärtusega, saate muuta ruumi temperatuuri sättepunkti tõstmise või langetamisega sammuga 1°C.



Vaikimisi on sättepunkti piirkond 16°C kuni 23°C. Kui selles sättepunkti piirkonnas on mingeid piiranguid (Madoka Assistant rakenduse funktsioon; vaadake "[Sättepunkti piirkond](#)" [[▶ 111](#)]), siis saab sättepunkti tõsta või langetada üles/alla, et määrata sättepunkti piirkonna maksimum/miinum piirid.

Avakuva sättepunkt. Sümboliga näit

Kui temperatuuri sättepunkt on kuvatud avakuval sümboliga, saate ruumi temperatuuri muuta, tõstes või langetades sättepunkti "alussättepunkti" suhtes (hinnates silma järgi termomeetri keskel olevat märgist).

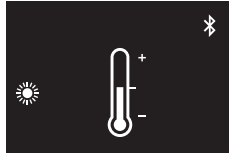

Sättepunkti saab tõsta kuni kolme sammuga 1°C üle alussättepunkti ja kuni kolme sammuga 1°C alla alussättepunkti.

Näide: kui sättepunkt on 25°C, siis on võimalik tõsta sättepunkti temperatuurini 28°C ja langetada seda temperatuurini 22°C.

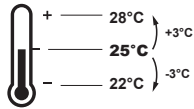

TEAVITUSTÖÖ

Alussättepunkti seadistamist vaadake rakendusest Madoka Assistant. Vaadake lisateavet jaotisest "Näidik" [▶ 104].

Sellele loogika erandid on järgmised:

- sättepunktidel on piirangud
- toimub keskjuhtimine või juhtimine ajakava järgi

Sättepunkti piirkond

Kui vaikimisi sättepunkti piirkonnas (16°C~32°C) on seatud mingeid piiranguid (Madoka Assistant rakenduse funktsioon; vaadake "Sättepunkti piirkond" [▶ 111]), siis saab sättepunkti tõsta või langetada üles/alla, et määrata sättepunkti piirkonna ülemine/alumise piir.

Näide: kui alustemperatuuriks on 25°C, saate langetada sättepunkti kolm sammuga kuni 22°C, aga kui sättepunkti temperatuuri piir on seatud 23°C, saate langetada sättepunkti ainult temperatuurini 23°C.

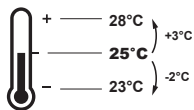

Toimub keskjuhtimine või juhtimine ajakava järgi

Kui süsteemi juhib keskjuhtseade või juhitakse seda ajakava järgi, siis võidakse tavalised +3°C/−3°C sättepunkti piirid alistada JA neid võidakse muuta.

KUI	SIIS
Keskjuhtimisseade või ajakava kehtestab sättepunkti, mis on tavalise +3°C/−3°C sättepunkti piirkonnas.	Midagi ebatavalist ei juhtu ja süsteem järgib tavalist sättepunkti ja sättepunkti loogikat.

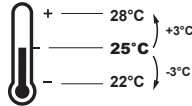
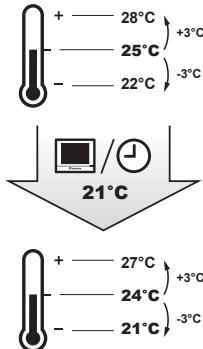
KUI	SIIS
<p>Keskjuhtimisseade või ajakava kehtestab sättepunkti, mis ületab tavalise $+3^{\circ}\text{C}/-3^{\circ}\text{C}$ sättepunkti piirkonda.</p>	<p>Kehtestatud sättepunkt saab uueks ülemiseks/alumiseks piiriks $+3^{\circ}\text{C}/-3^{\circ}\text{C}$ piirkonnas ja kogu piirkond liigub uue piiri suhtes.</p> <p>Näide: alussättepunktiks on määratud 25°C, allub seade järgmisele sättepunkti piirkonnale:</p>  <p>Kui keskjuhtseade või ajakava kehtestab sättepunkti 21°C, mis on allpool senist piirkonda, siis saab uueks alumiseks piiriks väärtus "21°C" ja kogu piirkond liigub uue piiri suhtes.</p> 

5.3.2 Sättepunkti seadistamine

Eeltingimus: Töörežiim on üks järgmistest: "Jahutamine", "Kütmine" või "Automaatjuhtimine".

- 1 Sättepunkti muutmiseks avakuval kasutage nuppu  või .





Tulemus: Siseseade muudab temperatuuri sättepunkti.

5.4 Kuupäev ja kellaaeg

Määrake juhtseadmega ühendatud siseseadmete kuupäev ja kellaaeg.

5.4.1 Teave kuupäeva ja kellaaaja kohta

Sõltuvalt suveaja kasutamisest kellaaaja sätetes on kuupäeva ja kellaaaja menüüs järgmised suveaja näitajad.

	Suveaeg
	Talveaeg

Vaadake lisateavet jaotisest "[Siseseadme objektisätteid](#)" [▶ 71] (kaugjuhtpuldi sätteid) ja jaotisest "[Kuupäev ja kellaeg](#)" [▶ 105] (rakenduse sätteid).

5.4.2 Kuupäeva ja kellaaja seadistamine

- 1 Liikuge kuupäeva ja kellaaja menüüsse.

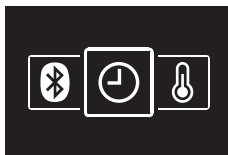

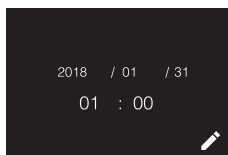

- 2 Vajutage , et aktiveerida .

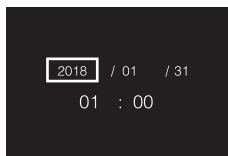

Tulemus: Väljad on redigeeritavad.



- 3 Määrake kuupäev ja kellaeg. Vajutage nuppu  ja nuppu . Kinnitage nupuga . Liikuge läbi menüü kuni kõik väljad on õigesti seadistatud.

Tulemus: Kuupäev ja kellaeg on seadistatud.



TEAVITUSTÖÖ

Väljal oleva väärtuse kinnitamine viib teid automaatselt järgmisele väljale. Seadistamise lõpetamiseks ja menüüst lahkumiseks liikuge viimasele väljale ja kinnitage selle väärtus.



5.5 Õhuvool

5.5.1 Õhuvoolu suund

Õhuvoolu suund on see suund, mille poole siseseade puhub oma õhku.

Teave õhuvoolu suuna kohta

Muuta saab järgmisi õhuvoolu suuna sätteid.

Suund	Kuva
Kinnisasend. Siseseade puhub õhku 1 asendis 5-st.	
Pööramine. Siseseade puhub vahelduvalt 5 asendis.	
Automaatne. Siseseade muudab õhuvoolu vastavalt liikumisanduri poolt tuvastatud liikumisele.	



TEAVITUSTÖÖ

- Sõltuvalt siseseadme tüübist ja/või süsteemi paigutusest ja korraldusest ei pruugi automaatne liikumine olla kättesaadav.
- Mõnedel siseseadme tüüpidel ei saa õhuvoolu suunda seadistada.

Õhuvoolu automaatjuhtimine

Siseseadme õhuvoolu suunda juhitakse automaatselt järgmistes tingimustes.

- Kui ruumi õhutemperatuur on kõrgem kui juhtpuldil kütmiseks seadistatud sättepunkt (kaasa arvatud automaattöö).
- Kui siseseade töötab kütmisrežiimis ja sulatus on aktiveeritud.
- Kui siseseade töötab püsirežiimis ja õhuvool on suunatud horisontaalseks.

Õhuvoolu suuna seadistamine

- Minge õhuvoolu suuna menüüsse.



- Õhuvoolu suuna muutmiseks kasutage nuppu  või .



- Vajutage kinnitamiseks nuppu .



Tulemus: Siseseade muudab oma õhuvoolu suunda ja juhtseade naaseb avakuvale.

5.5.2 Ventilatori kiirus

Ventilatori kiirusest sõltub tugevus, millega õhuvool siseseadmest väljub.

Teave ventilatori kiiruse kohta

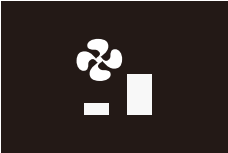
Sõltuvalt siseseadmest saate valida järgmisi kiiruseid.

Ventilaatori kiirus	Kuva
2 ventileerimiskiirust	
3 ventileerimiskiirust	
5 ventileerimiskiirust	

Mõnel sisendseadmel on lisaks automaatne ventilaatori kiirus. Sellisel juhul toimub ventileerimiskiiruse muutmine automaatselt vastavalt sättepunktile ja toatemperatuurile.

Ventilaatori kiirus	Kuva
Automaattöö kasutamine	



TEAVITUSTÖÖ

- Mehaaniline kaitsefunktsioon võib lülitada siseseadme ise automaatsele ventileerimiskiirusele.
- Kui ventilaator seiskub, ei tähenda see, et süsteemis on rike. Ventilaator võib seiskuda igal hetkel.
- Selleks, et ventilaatori kiiruse sätteid rakenduksid, võib kuluda veidi aega.

Ventilaatori kiiruse seadistamiseks tehke järgmist

- 1 Minge ventilaatori kiiruse menüüsse.

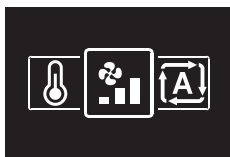

- 2 Ventilaatori kiiruse muutmiseks kasutage nuppu  või .



- 3 Vajutage kinnitamiseks nuppu .

Tulemus: Siseseade muudab oma ventilaatori kiiruse ja juhtseade naaseb avakuvale.

5.6 Ventileerimine



TEAVITUSTÖÖ

Ventileerimise sätet saab määrata AINULT soojustagastusega ventilatsiooniseadmetel.

5.6.1 Ventileerimisrežiim

Soojustagastusega ventilatsiooniseadmeid saab kasutada erinevates töörežiimides.

Ikoon	Ventileerimisrežiim
	Energiatagastusega ventilatsioon. Välisõhk juhitakse ruumi peale soojusvaheti läbimist.
	Möödaviik. Välisõhk juhitakse ruumi ilma, et see oleks soojusvaheti läbinud.
	Automaatjuhtimine. Ruumi ventileerimiseks kõige efektiivsemal moel, lülitab soojustagastusega ventilatsiooniseade automaatselt möödaviigu ja energiatagastusega ventilatsiooni vahel (põhinevalt sisemistele arvestustele).



TEAVITUSTÖÖ

Sõltuvalt teie poolt kasutatavast soojustagastusega ventilatsiooniseadmest saab kasutada rohkem või vähem režiime.



TEAVITUSTÖÖ

Ventilatsioonirežiimi muutmine on võimalik ilma Jahutamise/Kütmise ülemsüsteemi määramata. Lisateavet vaadake alajaotisest "[Jahutamise/Kütmise ülema tase](#)" [▶ 84].



TEAVITUSTÖÖ

Sujuva käivitumise tagamiseks ärge süsteemi välja lülitage töötamise ajal.

Ventileerimisrežiimi seadistamine

- 1 Minge ventileerimisrežiimi menüüsse.



- 2 Ventileerimisrežiimi valimiseks kasutage nuppu **-** või **+**.



- 3 Aktiveerimiseks vajutage nuppu **OK**.

Tulemus: Soojustagastuse ventilatsiooniseade muudab oma töörežiimi ja juhtseade naaseb avakuvale.

5.6.2 Ventileerimiskiirus

Ventileerimise määr vastab ventileerimisrežiimil ventilaatori kiirusele.

Ventileerimiskiiruse seadistamine

- 1 Minge ventileerimise määra menüüsse.



- 2 Ventileerimise määra muutmiseks kasutage nuppu  või .



- 3 Vajutage kinnitamiseks nuppu .

Tulemus: Soojustagastuse ventilatsiooniseade muudab oma ventileerimise määra ja juhtseade naaseb avakuvale.

5.7 Tipptasemel kasutamine



Juhtpult võimaldab teha vaid süsteemi juhtimise põhitoominguid. Täiendavateks juhtimistoiminguteks kasutage rakendust Madoka Assistant.

**TEAVITUSTÖÖ**









Juhtpulti kasutamiseks rakendusega on teil vaja juhtpult ühendada mobiilseadmega, millesse on rakendus installitud. Vaadake juhiseid jaotisest "[15.2 Paari sidumine](#)" [▶91].

6 Hooldus ja teenindus

6.1 Ülevaade: Hooldamine ja teenindamine

Kui süsteemi koosteosad vajavad hooldamist või teenindamist, küsige teavet oma edasimüüjalt. Hooldusvajaduse näitamiseks kuvab juhtpult avakuval  ja kui vajutate , et siseneda avakuvalt põhimenüüsse, siis kuvatakse hoiatusaken.

Siseseadme hooldamisega on seotud järgmised hoiatused.



<p>Puhastage siseseadme filter</p>   	<p>Asendage siseseadme filter</p>   
<p>Tühjendage siseseadme tolmu­karp</p>   	<p>—</p>

7 Veatuvastus

Peatüki sisu

7.1	Ülevaade: Rikkeotsing.....	32
7.2	Tuvastati külmaaine lekkimine	32
7.2.1	Teave külmaaine lekke tuvastamise kohta	32
7.2.2	Lekketuvastuse häire välja lülitamine.....	33

7.1 Ülevaade: Rikkeotsing

Kui süsteemis on rike, küsige teavet oma edasimüüjalt. Süsteemi rikke näitamiseks kuvab juhtpult avakuval  ja/või kuvatakse rikkeaken kui vajutate , et siseneda avakuvalt peamenüüsse.



i **TEAVITUSTÖÖ**

Kui juhtpult töötab kui "Järelevalvepult", siis juhtpult lisab rikkis siseseadme andmed rikke aknasse nimetuse "Järelevalve all oleva ruumi aadress" all. Režiimis "Järelevalvepult" tuleb seadistada iga siseseadme jaoks ainulaadne "Järelevalve all oleva ruumi aadress". "Järelevalve all oleva ruumi aadress" peab olema määratud rakenduses Madoka Assistant. Võtke arvesse, et kui on mitu leket, siis näidatakse ainult seda aadressi, mille rikkis seade andis häiret esimesena.

1234
CH-02

Lisateavet juhtpuldil režiimide määramise kohta vaadake jaotisest ["4.1 Teave juhtpuldil kohta"](#) [12].

7.2 Tuvastati külmaaine lekkimine

Kui süsteem tuvastab külmaaine lekke, siis antakse häiresignaal. Lülitage häiresignaal välja ja pöörduge oma edasimüüja poole.

i **TEAVITUSTÖÖ**

Lisateavet selle kohta, mida rakenduses teha külmaaine lekke korral vaadake jaotisest ["15 Rakenduse teave"](#) [91].

7.2.1 Teave külmaaine lekke tuvastamise kohta

Teave, mida juhtpult näitab külmaaine lekke korral, sõltub juhtpuldile määratud töörežiimist.

Tavarežiim ja Ainult häirežiim

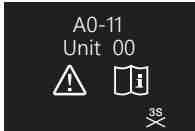
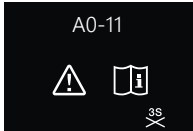
Ülemjuhtpult	Alamjuhtpult
Juhtpult näitab lekkiva siseseadme numbrit 	Juhtpult ei näita lekkiva siseseadme numbrit 

Järelevalverežiim

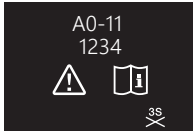
Ülemjuhtpult	Alamjuhtpult
—	Juhtpult näitab järelevalve all oleva siseseadme ruumi aadressi, milles on lekkiv siseseade 



TEAVITUSTÖÖ

Lisateavet nende režiimide kohta vaadake jaotisest "4.1 Teave juhtpuldil kohta" [▶ 12].

7.2.2 Lekketuvastuse häire välja lülitamine

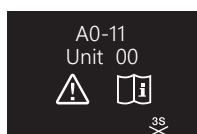

- 1 Häire välja lülitamiseks hoidke all nuppu  3 sekundit.

Tulemus: Häiresignaali katkeb.

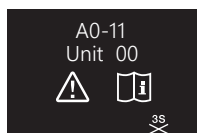

- 2 Pidage nõu edasimüüjaga.



TEAVITUSTÖÖ

Kui juhtpult töötab režiimis "Järelevalve", siis juhtpult näitab selle kontrollitava ruumi aadressi, milles tuvastati leke. Aga häiret ei saa siseseadme juhtpuldil peatada (seadistatud tööks kas "Tavaline" või "Ainult häire" režiimis) või juhtpuldil, mis on režiimis "Järelevalve". Lekkivale siseseadmele ühendatud juhtpuldil häire tuleb peatada eraldi.

Paigaldajale

8 Teave karbi kohta

Pidage kinni järgmistest nõuetest.

- Kohaletoimetatud seadmeid TULEB kontrollida kahjustuste ja terviklikkuse suhtes. Tuvastatud kahjustustest või puuduvatest osadest TULEB kohe teavitada kulleri nõudeagenti.
- Tooge pakendis seade võimalikult lähedale lõplikule paigalduskohtale, et vältida transportimisest tingitud kahjustusi.
- Valmistage eelnevalt ette käigurada, mida mööda teisaldada seade lõplikku paigalduskohta.

8.1 Juhtpuldi lahtipakkimine

- 1 Avage pakkekast.
- 2 Võtke tarvikud välja.

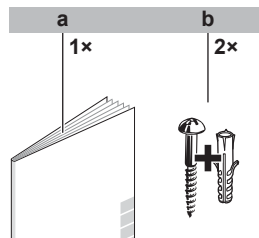

- a** Paigaldus- ja kasutusjuhend
b Puidukruvid ja tüüblid (Ø4,0x30)

9 Ettevalmistus

9.1 Elektrijuhtmestiku nõuded

Elektrijuhtmestik peab vastama järgmistele nõuetele.

Juhtmete andmed	Nõuded
Tüüp	Vinüülisolatsiooniga juhe või kaabel (2 juhtmesoont)
Ristlõige	0,75~1,25 mm ²
Maksimaalpikkus	500 m

9.1.1 Elektrijuhtmestiku paigaldamiseks tehke järgmist

- 1 Eemaldage isolatsioon kaabli otsalt, mis tuleb juhtpuldi tagumisest korpusest (L) läbi juhtida, juhinduge joonisest ja tabeli nõuetest.
- 2 Kahe juhtmesoone otste pikkused peavad erinema 10 mm võrra.

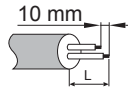

Juhtme läbiviik	L
Ülemine	±150 mm
Vasakule	±120 mm
Alumine	±100 mm
Tagumine	Nõuded puuduvad

10 Paigaldamine



MÄRKUS

Juhtpuldi paigaldamisel jälgige, et paigalduskohas pole tolmu, et vältida mingite osakeste sattumine juhtpuldi trükkplaadile.

Peatüki sisu

10.1	Ülevaade: Paigaldus.....	37
10.2	Juhtpuldi paigaldamine.....	37
10.2.1	Teave juhtpuldi paigaldamise kohta.....	37
10.2.2	Juhtpuldi kinnitamine.....	38
10.3	Elektrijuhtmestiku ühendamine.....	39
10.3.1	Ettevaatusabinõud elektrijuhtmestiku ühendamisel.....	39
10.3.2	Elektrijuhtmestiku ühendamistoimingud.....	39
10.4	Juhtpuldi sulgemine.....	40
10.4.1	Ettevaatusabinõud juhtpuldi sulgemisel.....	40
10.4.2	Juhtpuldi sulgemise toimingud.....	40
10.5	Juhtpuldi avamine.....	41
10.5.1	Ettevaatusabinõud juhtpuldi avamisel.....	41
10.5.2	Juhtpuldi avamine.....	41

10.1 Ülevaade: Paigaldus

Juhtpuldi paigaldamiseks tuleb tavaliselt teha järgmised toimingud.

- 1 Tehke kindlaks, kuidas juhtida elektrijuhtmed ja lõigake vastavalt lahti tagumine korpus.
- 2 Korpuse tagaosa kinnitamine seinale.
- 3 Elektrijuhtmestiku ühendamine.
- 4 Juhtpuldi sulgemine

10.2 Juhtpuldi paigaldamine

10.2.1 Teave juhtpuldi paigaldamise kohta

Enne juhtpuldi paigaldamist tehke kindlaks juhtmestiku kulgemise suund ja lõigake vastavalt lahti juhtpuldi tagaosa läbiviiguava.

Juhtmestiku saab suunata ülaosa, tagaseina, vasaku osa või põhja kaudu. Lõigake tagaosalt ära tükk vastavalt joonisele.

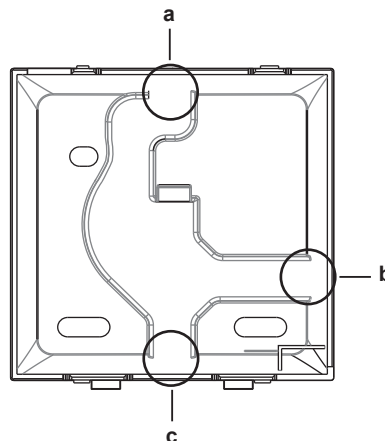

- a Juhtmete ühendamine ülevalt
- b Juhtmete ühendamine vasakult
- c Juhtmete ühendamine alt

Kui suunate juhtmed välja tagant, siis pole vaja midagi ära lõigata.



TEAVITUSTÖÖ

Kui juhite juhtmed läbi ülaosa või tagaseina kaudu, pange juhtmed läbi lahtilõigatud ava, enne kui kinnitate tagaseina.

10.2.2 Juhtpuldi kinnitamine

- 1 Võtke tarvikute kotist välja kruvid ja tüüblid.
- 2 Kinnitage korpuse tagaosa tasasele pinnale.

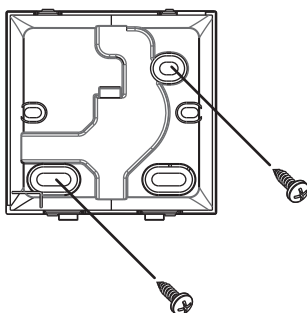

TEAVITUSTÖÖ

Vajaduse korral (nt paigaldades süvistatud paigaldustoosi sisse) paigaldage tagumine korpus väljalõigatavate avade kaudu.

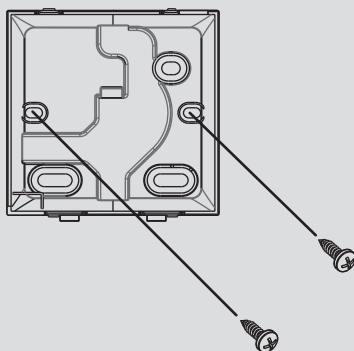

MÄRKUS

Kui paigaldate tagakorpuse süvistatud paigaldustoosiga koos seina sisse, veenduge, et sein on täielikult tasane.



MÄRKUS

Olge ettevaatlik, et tagaosa mitte deformeerida kinnituskruvide liigse pingutamisega.

10.3 Elektrijuhtmestiku ühendamine

10.3.1 Ettevaatusabinõud elektrijuhtmestiku ühendamisel



TEAVITUSTÖÖ

Vaadake ettevaatusabinõusid ja nõudeid järgmistest peatükkidest:

- Ohutuse üldeeskirjad
- Ettevalmistus



HOIATUS

Objekti juhtmestikku ja seadmeid TOHIB paigaldada pädev elektrik ja sealjuures TULEB järgida kasutuskohal kehtivaid eeskirju.



ETTEVAATUST

Kui ühendate juhtpuldi siseseadmega, veenduge, et siseseadme klemmikarp ja sidejuhtmestik pole sisse lülitatud.



MÄRKUS

Ühendusjuhtmed EI kuulu komplekti.



MÄRKUS

Ühendamisel vältige juhtmete paigaldamist toitevõrgu juhtmestiku lähedusse, et vältida elektrilisi häireid (välismüra).



TEAVITUSTÖÖ

P1 ja P2 on ilma polaarsuseta.

10.3.2 Elektrijuhtmestiku ühendamistoimingud

Ühendage juhtpuldi klemmid P1/P2 siseseadme klemmidele P1/P2.

Ühendamine ülevalt

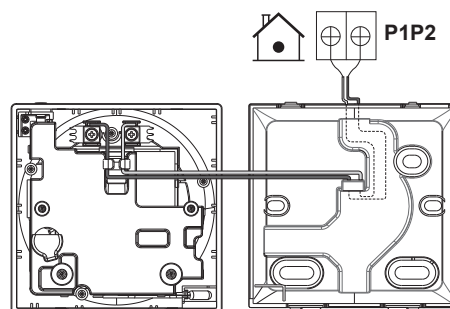

Ühendamine tagant

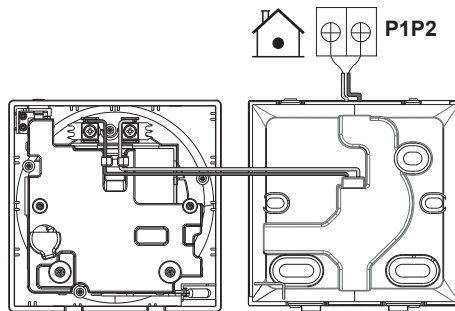

Ühendamine vasakult

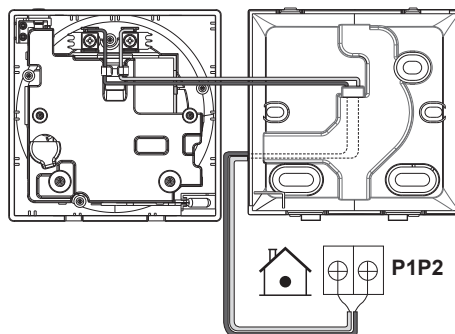

Ühendamine alt

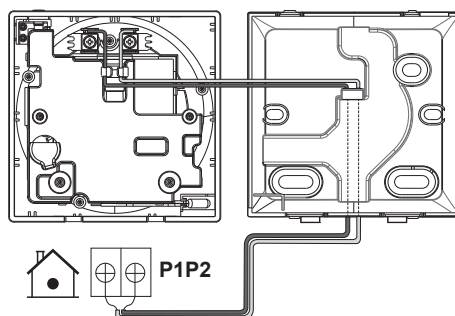

10.4 Juhtpuldi sulgemine

10.4.1 Ettevaatusabinõud juhtpuldi sulgemisel



ETTEVAATUST

ÄRGE puudutage juhtpuldi siseosi.



ETTEVAATUST

Juhtpuldi sulgemisel jälgige, et juhtmed ei jääks katte ja tagaosa vahele.



MÄRKUS

Vigastuste vältimiseks veenduge, et juhtpuldi kate klõpsab tagaosa külge.

10.4.2 Juhtpuldi sulgemise toimingud

- 1 Suruge juhtpuldi kate tagaosa külge.

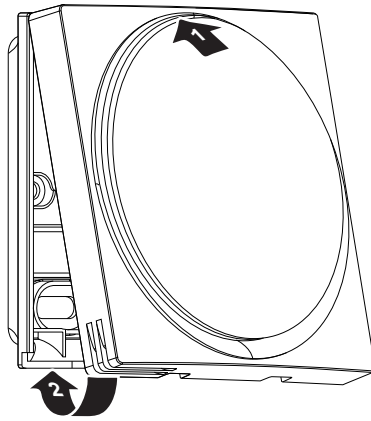

- 2** Kui paigalduskoht on tolmuvaba, siis eemaldage kaitsekile.

10.5 Juhtpuldi avamine

10.5.1 Ettevaatusabinõud juhtpuldi avamisel



MÄRKUS

Juhtpuldi trükkplaat on ühendatud korpuse esiosa külge. Olge juhtpuldi avamisel ettevaatlik, et trükkplaati mitte vigastada.



MÄRKUS

Kui eesmine ja tagumine korpuse pooled on eraldatud, veenduge, et trükkplaat pole tolmune või niiske.

10.5.2 Juhtpuldi avamine

- 1** Pange lapik kruvikeeraja alumise kinniti sisse ja pöörake seda ettevaatlikult.

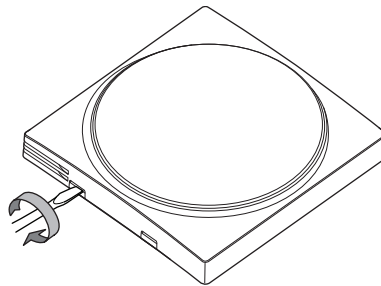

11 Süsteemi käivitamine



ETTEVAATUST

Enne süsteemi käivitamist veenduge järgmises.

- Sise- ja välisseadme juhtmestiku paigaldamine on lõpetatud.
- Sise- ja välisseadme klemmikärid on suletud.

Juhtpult saab oma toite siseseadmelt. See hakkab pärast ühendamist kohe tööle. Juhtpulti tööle hakkamiseks veenduge, et siseseade on sisse lülitatud.

Kui juhtpult saab toite, siis hakkab see automaatselt tööle. Kui juhtpult on esimene ja ainuke siseseadmele ühendatud juhtpult, siis on see määratud peajuhtpuldiks kui juhtpult "Tavaline".

11.1 Juhtpulti nime määramine

Kui juhtpult lülitub sisse, siis määrake sellele töörežiim: "Tavaline", "Häirepult" või "Järelevalvepult" ja nimetage see ülem- või alampuldiks. Kui juhtpult on määratud tööks režiimis "Järelevalve", siis saab see olla ainult alampult.

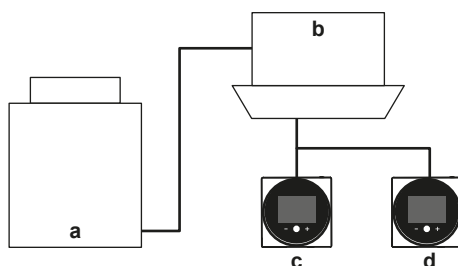

- a Välisseade
- b Siseseade
- c Ülemjuhtpult
- d Alamjuhtpult

Teavitusknas on ülem-/alampulti olek näidatud järgmiste ikoonidega.

Ikoon	Kirjeldus
	Ülemseade
	Alampult

Lisateavet vaadake alajaotisest "[13.1.3 Teabeaken](#)" [▶ 51].



TEAVITUSTÖÖ

Ei ole võimalik kasutada samaaegselt sama tüüpi ülem- ja alampulti.



TEAVITUSTÖÖ

Kui süsteemi osaks on adapter BRP7A5*, siis pole võimalik teist juhtseadet ühendada ja nimetada. Kui ühendate teise juhtpulti siis, kui süsteemis on juba adapter, siis see põhjustab adapteri rikke.

**TEAVITUSTÖÖ**

Kui alampult ei kuva avakuva kahe minuti jooksul pärast määramist, lülitage toide välja ja kontrollige juhtmestikku.

**TEAVITUSTÖÖ**

Pärast juhtpuldi ümbernimetamist on vaja süsteemi toide lähtestada.

**TEAVITUSTÖÖ**

Alamseadmed ei toeta kõiki funktsioone. Kui te alamseadmelt funktsiooni ei leia, siis vaadake, kas see on olemas ülemseadmel.

**TEAVITUSTÖÖ**

Selleks, et alamjuhtpuldid töötaks koos, peab neil olema sama väärtus sätel "Avakuva sättepunkt" (Madoka Assistant rakenduse seadistamine), st kõik peavad olema "sättegaNumbriline" või sättega"Sümboliga".

11.1.1 Juhtpuldi määramine alampuldiks

Eeltingimus: Ühendage siseseadmele peajuhtpult.

- 1 Ühendage teine juhtpult.

Tulemus: See hakkab automaatselt tööle.

- 2 Oodake, kuni ekraanil kuvatakse rike U5 või U8.

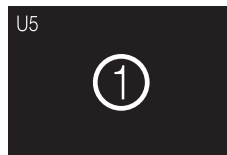

- 3 Kui kuvatakse U5 või U8, vajutage nuppu  ja hoidke seda all, kuni ekraanil kuvatakse "2".

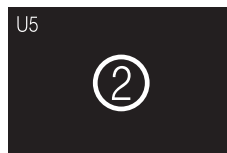

Tulemus: Juhtpult on nüüd määratud tööle alamjuhtpuldina.

12 Kaugjuhtpult: Ülevaade

Peatüki sisu

12.1	Teave juhtpuldi kohta.....	44
12.1.1	Juhtpuldi alghäälestamine	45
12.2	Nupud	45
12.3	Seadme olekut näitavad ikoonid	46
12.4	Olekunäitur	47
12.4.1	Toimimine.....	47

12.1 Teave juhtpuldi kohta

Sõltuvalt alghäälestusest on juhtpult kasutatav ühena kolmest režiimist. Igas režiimis on juhtpuldil erinevad funktsioonid.

Režiim	Funktsionaalsus
Tavaline	<p>Juhtpult on täielikult kasutatav. Kasutada saab kõiki funktsioone, mida on kirjeldatud osas "13 Töötab" [▶ 49].</p> <p>Juhtpult võib olla alam või ülem juhtseade.</p>
Ainult häire	<p>Juhtpult tuvastab vaid lekkeid ja annab ühel sisendseadmel häiret.</p> <p>Jaotises "13 Töötab" [▶ 49] kirjeldatud funktsioonid ei toimi.</p> <p>Teavet lekkehäire kohta vaadake jaotisest "7.2 Tuvastati külmaaine lekkimine" [▶ 32].</p> <p>Juhtpult võib olla alam või ülem juhtseade.</p>
Järelevalve	<p>Juhtpult tuvastab vaid lekkeid ja annab häireid kogu süsteemil, st mitmel sisendseadmel ja nende juhtpultidel. See režiim on ette nähtud juhtpuldile, mida kasutatakse järelevalve asukohas, näiteks hotelli vastuvõtulauas.</p> <p>Jaotises "13 Töötab" [▶ 49] kirjeldatud funktsioonid ei toimi.</p> <p>Teavet lekkehäire kohta vaadake jaotisest "7.2 Tuvastati külmaaine lekkimine" [▶ 32].</p> <p>Juhtpult võib olla ainul alam juhtseade.</p>

Lisateavet juhtpuldi režiimide määramise kohta vaadake jaotisest "[12.1.1 Juhtpuldi alghäälestamine](#)" [▶ 45]. Kui kasutate režiimi "Järelevalve", siis on oluline seadistada kontrollitava ruumi aadress, et teada, milline siseseade annab külmaaine lekke häire. Vaadake lisateavet jaotisest "[Järelevalve all oleva ruumi aadress](#)" [▶ 116].

12.1.1 Juhtpuldi alghäälestamine

Juhtpuldi saate alghäälestada kasutamiseks ühena kolmest režiimist. Lisateavet nende režiimide kohta vaadake jaotisest "[12.1 Teave juhtpuldi kohta](#)" [▶ 44].

Režiim	Alghäälestus
Tavaline (vaikimisi)	Muutke kaugjuhtpuldi objektsätted: Režiim: R2 SW: 5 Väärtus: 0
Ainult häire	Muutke kaugjuhtpuldi objektsätted: Režiim: R2 SW: 5 Väärtus: 1
Järelevalve	Muutke kaugjuhtpuldi objektsätted: Režiim: R2 SW: 5 Väärtus: 2

Lisateavet juhtpuldi režiimide määramise objektsätete kohta vaadake jaotisest "[14.1.4 Objektsätted](#)" [▶ 67].

12.2 Nupud

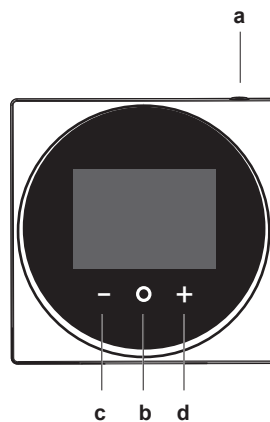





- a** SEES/VÄLJAS
 - Kui on olekus VÄLJAS, siis olekusse SEES lülitamiseks vajutage nuppu.
 - Kui on olekus SEES, siis olekusse VÄLJAS lülitamiseks vajutage nuppu.
- b** SISESTAMINE/AKTIVEERIMINE/SEADISTAMINE
 - Sisenege peamenüüsse avakuvalt.
 - Võimaldab peamenüüst siseneda alammenüüdesse.
 - Võimaldab alammenüüs sisse lülitada töö-/ventileerimisrežiimi.
 - Võimaldab alammenüüs kinnitada sätteid.
- c** MENÜÜS LIIKUMINE / SÄTTE MÄÄRAMINE
 - Liikumine vasakule.
 - Sätte määramine (vaikimisi: väärtuse alandamine).
- d** MENÜÜS LIIKUMINE / SÄTTE MÄÄRAMINE
 - Liikumine paremale.
 - Sätte määramine (vaikimisi: väärtuse tõstmine).

12.3 Seadme olekut näitavad ikoonid

Ikoon	Nimetus
	Süsteemi kasutamine SEES. Näitab, et süsteem töötab.
	Süsteemi tööolek: VÄLJAS. Näitab, et süsteem EI tööta.
	Bluetooth. ⁽¹⁾ Näitab, et juhtpult on sideühenduses mobiilseadmega, valmis kasutama rakendust Madoka Assistant.
	Lukustused. Näitab, et funktsioon või töörežiim on lukustatud ja seetõttu pole seda võimalik kasutada ja valida.
	Keskjuhtimine. Näitab, et süsteem on keskjuhtimise all (lisavarustus) ja süsteemi juhtimine juhtpuldiga on piiratud.
	Ümberlülitus keskjuhtimise all. Näitab, et jahutamine/kütmine lülitub ümber keskjuhtimise all teise siseseadme poolt või valikulise jahutamise/kütmise valitsa poolt, mis on ühendatud välisseadmele.
	Jääsulatus/Kuumkäivitus. Näitab, et jääsulatus/kuumkäivitus on aktiveeritud.
	Ajakava/Taimer. Näitab, et süsteem töötab ajakava järgi või seda, et VÄLJAS-taimer on aktiveeritud.
	Kellaeg pole määratud. Näitab, et juhtpuldi kellaeg pole seadistatud.
	Filtri isepuhastumise funktsioon. Näitab, et filtri isepuhastumine on sisse lülitatud.
	Kiirkäivitus. Näitab, et kiirkäivitus on aktiveeritud (ainult seadmel Sky Air).
	Testimine. Näitab, et testimine on aktiveeritud (ainult seadmel Sky Air).
	Ülevaatus. Näitab, et tuleb teha sise- või välisseadme ülevaatus.
	Perioodiline ülevaatus. Näitab, et tuleb teha sise- või välisseadme ülevaatus.
	Varundamine. Näitab, et süsteemis on üks siseseadme seadistatud varuseadmeks.
	Kohandatud õhuvoolu suund. Näitab, et õhuvoolu suuna säte on kohandatud.
	Teave. Näitab, et süsteem on väljastanud sõnumi. Sõnumi lugemiseks vaadake teabeakent.
	Hoiatus. Näitab, et ilmnes rike või on vaja siseseadme mõnda osa hooldada.
	Võimsustarbe piirang. Näitab, et süsteemi voolutarbimist piiratakse ja süsteem töötab piiratud võimsusega.

⁽¹⁾ Sõnaline kaubamärk Bluetooth® ja vastavad logod on registreeritud kaubamärgid, mis kuuluvad ettevõttele Bluetooth SIG, Inc. ja neid kaubamärke kasutab Daikin Europe N.V. litsentsi alusel. Kõik muud kaubamärgid ja ärinimed kuuluvad nende vastavatele omanikele.

Ikoon	Nimetus
	Võimsustarbe piirangu lõppemine. Näitab, et süsteemi voolutarbimist enam ei piirata ja seadme võimsus pole enam piiratud.
	Pööramine. Näitab, et pööramise režiim on aktiveeritud.
	Temperatuurialandus. Näitab, et siseseadet töötab temperatuurialanduse tingimustes.
	Ventileerimine. Näitab, et soojustagastusega ventilatsioon on ühendatud.



TEAVITUSTÖÖ

- Töörežiimi ja ventilatsioonirežiimi ikoone vaadake jaotisest "13.2 Töörežiim" [▶ 53] ja jaotisest "13.6.1 Ventileerimisrežiim" [▶ 63].
- Enamik ikoone on seotud rakenduses Madoka Assistent seadistatud parameetritega. Lisateavet vaadake rakendusest.

12.4 Olekunäitur

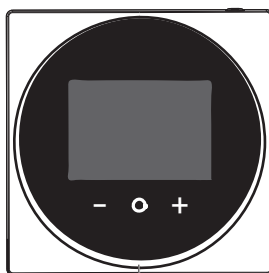

a

a Olekunäitur

12.4.1 Toimimine

Olekunäitur töötab vastavalt objektisätetele R1-11 (olekunäituri režiim). Sõltuvalt väärtusest, mis antakse sellele sättele toimib olekunäitur järgmiselt.

Tööolek	Olekunäituri toiming		
	0 (Tavaline)	1 (Hotelli säte 1)	2 (Hotelli säte 2)
Tööolek SEES	SEES	SEES	SEES (Kui tagavalgus hämardub, siis olekunäitur on VÄLJAS)
Tööolek VÄLJAS	VÄLJAS	VÄLJAS	VÄLJAS
Viga	Vilgub	(Muutuseta)	(Muutuseta)
Hoiatus	SEES	SEES	SEES (Kui tagavalgus hämardub, siis olekunäitur on VÄLJAS)

Tööolek	Olekunäituri toiming		
	0 (Tavaline)	1 (Hotelli säte 1)	2 (Hotelli säte 2)
Olekunäituri heleduse seadistamine	SEES	SEES	SEES
Paari seotud siseseadmega	Vilgub	Vilgub	Vilgub

**TEAVITUSTÖÖ**

Kaugjuhtpulti objektsäte R1-11 võimaldab olekunäituri toimimist muuta nii, et see juhtpult sobiks kasutamiseks hotellides.

**TEAVITUSTÖÖ**

Vaikimisi on juhtpult seadistatud olekunäituri režiimi "Hotell 2".

13 Töötab

Peatüki sisu

13.1	Põhikasutus.....	49
13.1.1	Ekraani tagavalgus.....	49
13.1.2	Avakuva.....	50
13.1.3	Teabeaken.....	51
13.1.4	Peamenüü.....	52
13.2	Töörežiim.....	53
13.2.1	Teave töörežiimide kohta.....	53
13.2.2	Töörežiimi seadistamine.....	57
13.3	Sättepunkt.....	57
13.3.1	Teave sättepunkti kohta.....	57
13.3.2	Sättepunkti seadistamine.....	59
13.4	Kuupäev ja kella-aeg.....	60
13.4.1	Teave kuupäeva ja kellaaja kohta.....	60
13.4.2	Kuupäeva ja kellaaja seadistamine.....	60
13.5	Õhuvool.....	61
13.5.1	Õhuvoolu suund.....	61
13.5.2	Ventilaatori kiirus.....	62
13.6	Ventileerimine.....	63
13.6.1	Ventileerimisrežiim.....	63
13.6.2	Ventileerimiskiirus.....	64
13.7	Tiiptasemel kasutamine.....	64

13.1 Põhikasutus

13.1.1 Ekraani tagavalgus

Selleks, et juhtpulti saaks kasutada, peab ekraani tagavalgus olema SEES. Muidu juhtpult ei tuvasta ühtegi nupuvajutust.

Pärast pikka aega mitte kasutamist lülitub tagavalgus olekusse VÄLJAS või jääb nõrgalt olekusse SEES, sõltuvalt järgmistest kasutustingimustest.

- Tööolek VÄLJAS: tagavalgus VÄLJAS.
- Tööolek SEES: tagavalgus nõrgalt SEES.



TEAVITUSTÖÖ

- Tagavalguse oleku ümber lülitamist pärast mittekasutamist saab seadistada kaugjuhtpulti objektisättega R1-8 (Mittetöötamise taimer). Lisateavet vaadake alajaotisest "[Kaugjuhtpulti objektisätted](#)" [▶ 73].
- Tagavalguse hämarus on seadistatud koos kaugjuhtpulti objektisätetega R1-10 (Tagavalguse hämarus). Lisateavet vaadake alajaotisest "[Kaugjuhtpulti objektisätted](#)" [▶ 73].
- Tagavalguse sisse lülitamise juhiseid ja kontrastsuse seadistamist vaadake jaotisest "[14.1.2 Ekraani sätted](#)" [▶ 66].

Tagavalguse sisse lülitamiseks tehke järgmist

- 1 Vajutage hetkeks

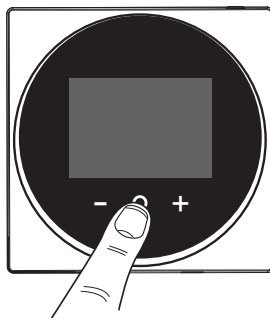

13.1.2 Avakuva

Avaakna režiim

Juhtpuldil võib olla sõltuvalt alghäälestusest tavaline või üksikasjalik avakuva. Tavaline avakuva annab vaid piiratud teavet, aga üksikasjalikul avakuval näidatakse olekuikoonide abil täielikku teavet. Pärast pikka aega mittekasutamist lülitub juhtpult tagasi avakuvale.

Tavaline	Üksikasjalik

Kui režiimis Kodunäidiku režiim on valitud Üksikasjalik, siis on võimalik kuvada ruumi temperatuuri või CO₂ kontsentratsiooni väärtust, mida mõõdetakse seadmetel, milles on CO₂ andur. Lisateavet vaadake alajaotisest "Näidik" [▶ 104].

Ruumi temperatuur	CO ₂ kontsentratsiooni väärtus

Avakuva kasutamine

Juhtpult võimaldab teha toiminguid avakuvalt ainult teatud tingimustel.

Tingimus	Toiming
Süsteem töötab jahutus-, kütte- või automaatrežiimis.	Sättepunkti muutmine
Süsteem koosneb AINULT soojustagastusega ventilatsiooniseadmetest.	Ventilatsioonimäära muutmine

**TEAVITUSTÖÖ**

- Sõltuvalt alghäälestusest kuvatakse avakuval sättepunkti numbrilise väärtusega või sümboliga. Lisateavet vaadake alajaotisest "[13.3.1 Teave sättepunkti kohta](#)" [▶ 57].
- Kui avakuva näitab sättepunkti sümboliga, siis kuvatakse ainult tavalise avakuva režiimi olekuikoone, isegi siis kui juhtpult on üksikasjaliku avakuva režiimis.

**TEAVITUSTÖÖ**

Juhtpuldil on energiasäästu funktsioon, mis lülitab näidiku ekraanikuva välja, kui mingeid toiminguid ei tehta. Ekraanikuva uuesti näitamiseks vajutage mõnda nuppu.

13.1.3 Teabeaken

Juhtpult näitab teabeaknas tööteavet.

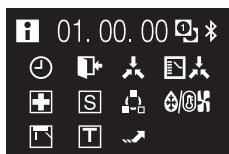

Kui peate midagi ette võtma, siis näidatakse avakuva ülemises vasakus nurgas ikooni



a

Teabeaknast saate järgmist teavet.

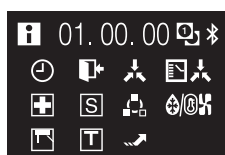
Olekuikoonid

Vaadake olekuikoonide tähendust jaotisest "[12.3 Seadme olekut näitavad ikoonid](#)" [▶ 46].

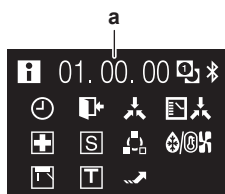
Tarkvara versioon

a Tarkvara versioon

**TEAVITUSTÖÖ**

- Teabeaknal kuvatakse ikooni sõltuvalt tööolekule. Juhtpuldil kuvatavad ikoonid on enamasti näidatud siin.
- Teabeaknal kuvatakse hetkel kasutatava tarkvara versioon, olenemata tööolekust.





Teabeaknale sisenemine

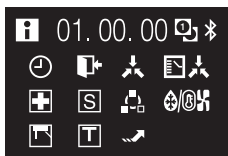



Eeltingimus: Juhtpuldil näidatakse avakuva.

- 1 Hoidke all nuppu , kuni näidatakse teabeakent.



13.1.4 Peamenüü

Vajutage avakuval , et siseneda peamenüüsse. Menüüs liikumiseks kasutage nuppu  ja nuppu . Menüüs valiku tegemiseks vajutage uuesti .

Menüü	Kirjeldus
	Töörežiim. Töörežiimi seadistamine.
	Kuupäev ja kellaeg. Kuupäeva ja kellaaja sätete muutmiseks tehke järgmist.
	Õhuvoolu suund. Siseseadme õhuvoolu suuna seadistamine.
	Ventilaatori kiirus. Siseseadme ventilaatori kiiruse seadistamine.
	Ventileerimisrežiim. Ventileerimise töörežiimi seadistamine.
	Ventileerimise määr. Ventilaatori kiiruse seadistamine ventileerimistöö ajal.
	Bluetooth. Võimaldab aktiveerida funktsiooni Bluetooth, et juhtida süsteemi rakendusega Madoka Assistant ja/või teha kaugjuhtpulti tarkvara uuendamine.



TEAVITUSTÖÖ

- Sõltuvalt teie poolt kasutatavast siseseadmest võib olla kättesaadav rohkem või vähem menüüsid.
- Peamenüüs näitab ikoon iga menüü kohta hetkel aktiveeritud sätet või režiimi. Juhtpulti kasutamisel võib menüü, millele liigute, välja näha erinev sellest, mida on selles kasutusjuhendis näidatud.
- Juhtpult võimaldab teha vaid süsteemi juhtimise põhitoiminguid. Kõrgema taseme toimingute tegemist (temperatuurialandus, taimer ajakava jne) vaadake rakendusest Madoka Assistant.

**TEAVITUSTÖÖ**

Võimalik, et need menüüd on lukustatud. Sellisel juhul kuvatakse need peamenüüs läbikriipsutatud märkeruutudega ja kuvatakse lukuikoon. Funktsioonide lukustamine toimub läbi rakenduse Madoka Assistant. Lisateavet vaadake rakendusest Madoka Assistant ja jaotisest "[Funktsiooni lukusti](#)" [▶ 113].



13.2 Töörežiim

Siseseadet saab kasutada erinevates töörežiimides.

Ikoon	Töörežiim
	Jahutamine. Selles režiimis aktiveeritakse jahutamine vastavalt ruumi temperatuuri sättepunktile või temperatuurialanduse abil.
	Kütmine. Selles režiimis aktiveeritakse kütmine vastavalt ruumi temperatuuri sättepunktile või temperatuurialanduse abil.
	Ainult ventileerimine. Selles režiimis ringleb õhk ilma kütmise või jahutamiseta.
	Kuivatamine. Selles režiimis langetatakse õhuniiskust, temperatuuri sealjuures minimaalselt langetades. Temperatuuri ja ventilaatori kiirust juhitakse automaatselt ja neid ei saa juhtpuldiga muuta. Süsteem ei käivitu kui ruumi temperatuur on liiga madal.
	Ventileerimine. Selles režiimis ruumi ventileeritakse, kuid ei jahutata ega köeta.
	Õhu puhastamine. Selles valikulises režiimis toimub õhu puhastamine.
	Ventileerimine koos õhu puhastamisega. Toimub samaaegne ventileerimine ja õhu puhastamine.
	Automaatjuhtimine. Automaatjuhtimise režiimis lülitub seade automaatselt kütmise ja jahutamise režiimide vahel, nagu seda nõuab sättepunkt.

**TEAVITUSTÖÖ**

Sõltuvalt teie poolt kasutatavast siseseadmest võib olla kättesaadav rohkem või vähem režiime.

13.2.1 Teave töörežiimide kohta

**TEAVITUSTÖÖ**

Kui siseseade on ainult jahutamise mudel, siis seda saab seadistada ainult jahutamise, ventileerimise ja kuivatamise režiimides.

**TEAVITUSTÖÖ**

Kui töörežiimid pole töörežiimide menüüs saadaval, on võimalik, et need on lukustatud. Töörežiimide lukustamine toimub läbi rakenduse Madoka Assistent. Lisateavet vaadake rakendusest Madoka Assistent ja jaotisest "[Funktsiooni lukusti](#)" [▶ 113].

**TEAVITUSTÖÖ**

Kui siseseadme töörežiimi ümberlülitamine toimub keskjuhtimisega (avakuval vilgub keskjuhtimisega ümberlülitamise ikoon), siis POLE võimalik selle siseseadme töörežiimi muuta. Lisateavet vaadake alajaotisest "[Jahutamise/Kütmise ülema tase](#)" [▶ 84].

Jahutus

Kui siseruumi temperatuur on kõrge, siis võib sättepunkti temperatuurini jõudmine võtta veidi aega.

Kui siseruumi temperatuur on madal ja siseseade on seadistatud töötamiseks jahutusrežiimis, võib siseseade algselt siseneda sulatusrežiimi (st kütmisele), sellega on välditud süsteemi jahutusvõimsuse alanemine tingituna soojusvaheti külmumisest. Lisateavet vaadake alajaotisest "[Kütmine](#)" [▶ 54].



Siseseadet saab käitada jahutusrežiimis, sest see töötab temperatuurialanduse tingimustes. Lisateavet vaadake alajaotisest "[Temperatuurialandus](#)" [▶ 110].

Kütmine

Kütterežiimis käitamisel nõuab süsteem sättepunktile jõudmiseks rohkem aega kui käitamisel jahutusrežiimis. Selle soodustamiseks on soovitatav lasta süsteemil töö eelnevalt käivitada taimeril abil.

Siseseadet saab käitada kütterežiimis, sest see töötab temperatuurialanduse tingimustes. Lisateavet vaadake alajaotisest "[Temperatuurialandus](#)" [▶ 110].

Külma tuuletõmbe vältimiseks ja süsteemi küttevõimsuse vähendamiseks saab süsteemi käitada järgmistes kütterežiimides.

Toiming	Kirjeldus
Sulatamine	<p>Välisseadme küttevõimsuse langemise vältimiseks jää kogunemise tõttu, lülitub süsteem automaatselt sulatustoimingule.</p> <p>Sulatuse ajal seiskub välisseadme ventilaator ja avakuval näidatakse järgmist ikooni:</p>  <p>Süsteemi töö taastub ligikaudu 6 kuni 8 minuti pärast.</p>
Kuumkäivitus (ainult VRV)	<p>Kuumkäivituse ajal seiskub siseseadme ventilaator ja avakuval näidatakse järgmist ikooni:</p> 

**TEAVITUSTÖÖ**

Kui süsteem seiskub siseseadme töötamise ajal kütterežiimis, siis ventilaator töötab edasi ligikaudu 1 minuti jooksul, et väljutada siseseadmesse jäänud soojust.

**TEAVITUSTÖÖ**

- Välisseadme õhutemperatuuri langetamine langetab küttevõimsust. Kui süsteemi küttevõimsus pole piisav, soovatakse lisada teine kütteseade (kui kasutate põletusseadet, siis ventileerige ruumi regulaarselt. Ärge kasutage põletusseadmeid kohtades, kus sellele mõjub siseseadme õhuvool).
- Siseseadme abil suunatakse soe õhk ringlusse. Selle tulemusena kulub siseseadmel veidi aega, enne kui ruum soojenema hakkab.
- Siseseadme ventilaator töötab automaatselt kuni sisetemperatuur tõuseb teatud tasemele.
- Kui soe õhk jääb lae alla ja jalad külmetavad, siis soovatakse kasutada ruumis õhuringlust.

Kuivatamine**MÄRKUS**

Vee lekkimise ja süsteemi rikete vältimiseks ÄRGE lülitage süsteemi kohe peale siseseadme töötamist välja. Enne süsteemi välja lülitamist oodake kuni dreenimispump lõpetab siseseadmesse jäänud vee väljapumpamise (ligikaudu 1 minuti jooksul).

**TEAVITUSTÖÖ**

Sujuva käivitamise tagamiseks ärge süsteemi välja lülitage töötamise ajal.

Auto (Automaatne)**TEAVITUSTÖÖ**

Siseseadme sättepunkti loogika tõttu ei saa süsteem töötada töörežiimis Auto. Seepärast tuleb režiimi Auto lubamiseks siseneda kaugjuhtpuldil sättepunkti loogikasse. Lisateavet vaadake rakendusest Madoka Assistent ja "[Sättepunkti kasutuselevõtt](#)" [▶ 108].

Töörežiimi Auto loogika sõltub seadistatud loogikast (rakenduse Madoka Assistent säte).

Üks sättepunkt	Kaks sättepunkti
C2 ----- } 0.5°C - 2°C + C1 ----- } 0.5°C - 2°C SP ----- + C1 ----- } 0.5°C - 2°C C2 ----- } 0.5°C - 2°C	C2 ----- } 0.5°C - 2°C + C1 ----- } 0.5°C - 2°C SP ----- } DIFF SP ----- } 0.5°C - 2°C + C1 ----- } 0.5°C - 2°C C2 ----- } 0.5°C - 2°C



Jahutuse sättepunkt



Kütte sättepunkt



DIFF Minimaalne sättepunkt kütte ja jahutuse temperatuuride sättepunktide vahel



+C1 Ümberlülituse sättepunkt (juhttaimeriga)

C2 Sunnitud ümberlülituse sättepunkt
0,5°C~2°C Objektile seadistatav sättepunktide vaheline temperatuurivahemik



TEAVITUSTÖÖ

Seadistatava temperatuuripiirkonna (0,5°C~2°C) vaikeväärtus on 0,5°C.

Ümberlülitus ühest töörežiimist teise toimub järgmistel juhtudel.

Juhtum 1: esmane ümberlülitus (☀️+C1)

Ümberlülitus toimub sel hetkel, kui ruumi temperatuur tõuseb/langeb allapoole ümberlülituse sättepunkti Jahutus/Küte (C1) ja juhttaimer on jõudnud lõppu.

Näide:

Üks sättepunkt	Kaks sättepunkti
<p>C2 ----- 24°C ☀️ + C1 - - - - 23°C } +1°C ☀️ + C1 - - - - 21°C } +1°C ☀️ + C1 - - - - 20°C } -1°C</p>	<p>C2 ----- 26°C ☀️ + C1 - - - - 25°C } +1°C ☀️ + C1 - - - - 24°C } +1°C ☀️ + C1 - - - - 21°C } DIFF: 2°C ☀️ + C1 - - - - 20°C } -1°C</p>
<p>Süsteem kütab ruumi üles. Kui ruumi temperatuur tõuseb üle C1 (23°C), siis toimub ümberlülitus kütelt jahutusele, juhul kui juhttaimer on jõudnud lõppu. Kui juhttaimer pole lõppu jõudnud, siis toimub ümberlülitus alles siis, kui taimer on jõudnud lõppu. Ümberlülituse tõttu alustab juhttaimer uut ajaperioodi, et lubada või vältida järgmist ümberlülitust.</p> <p>Süsteem jahutab ruumi maha. Kui ruumi temperatuur langeb allapoole C1 (21°C), siis toimub ümberlülitus jahutuselt küttele, juhul kui juhttaimer on jõudnud lõppu. Kui juhttaimer pole lõppu jõudnud, siis toimub ümberlülitus alles siis, kui taimer on jõudnud lõppu. Ümberlülituse tõttu alustab juhttaimer uut ajaperioodi, et lubada või vältida järgmist ümberlülitust.</p>	<p>Süsteem kütab ruumi üles. Kui ruumi temperatuur tõuseb üle C1 (25°C), siis toimub ümberlülitus kütelt jahutusele, juhul kui juhttaimer on jõudnud lõppu. Kui juhttaimer pole lõppu jõudnud, siis toimub ümberlülitus alles siis, kui taimer on jõudnud lõppu. Ümberlülituse tõttu alustab juhttaimer uut ajaperioodi, et lubada või vältida järgmist ümberlülitust.</p> <p>Süsteem jahutab ruumi maha. Kui ruumi temperatuur langeb allapoole C1 (21°C), siis toimub ümberlülitus jahutuselt küttele, juhul kui juhttaimer on jõudnud lõppu. Kui juhttaimer pole lõppu jõudnud, siis toimub ümberlülitus alles siis, kui taimer on jõudnud lõppu. Ümberlülituse tõttu alustab juhttaimer uut ajaperioodi, et lubada või vältida järgmist ümberlülitust.</p>

Juhtum 2: sunnitud ümberlülitus (C2)

Sunnitud ümberlülitus toimub sel hetkel, kui ruumi temperatuur tõuseb/langeb allapoole Jahutuse/Kütte sunnitud ümberlülituse sättepunkti (C2) ja juhttaimer töötab edasi.

Näide:

Üks sättepunkt	Kaks sättepunkti
<p>Süsteem kütab ruumi üles. Kui ruumi temperatuur tõuseb üle C2 (24°C), sel ajal, kui juhttaimer endiselt töötab, siis toimub ümberlülitus kütelt jahutusele.</p> <p>Süsteem jahutab ruumi maha. Kui ruumi temperatuur langeb alla C2 (20°C), sel ajal kui juhttaimer endiselt töötab, siis toimub sunnitud ümberlülitus jahutuselt küttele.</p>	<p>Süsteem kütab ruumi üles. Kui ruumi temperatuur tõuseb üle C2 (26°C), sel ajal, kui juhttaimer endiselt töötab, siis toimub ümberlülitus kütelt jahutusele.</p> <p>Süsteem jahutab ruumi maha. Kui ruumi temperatuur langeb alla C2 (20°C), sel ajal kui juhttaimer endiselt töötab, siis toimub sunnitud ümberlülitus jahutuselt küttele.</p>



TEAVITUSTÖÖ

Ümberlülituste liiga sagedase toimumise vältimiseks toimub ümberlülitus tavaliselt alles siis, kui juhttaimer on jõudnud lõppu (st Juhtum 1). Kuid siiski, selleks et vältida üle- või alakütmist, toimub sunnitud ümberlülitus siis, kui ruumi temperatuur jõuab tasemele C2 sel ajal kui juhttaimer veel töötab (st Juhtum 2).

13.2.2 Töörežiimi seadistamine

- 1 Minge töörežiimide menüüsse.



- 2 Töörežiimi valimiseks kasutage nuppu ja nuppu .

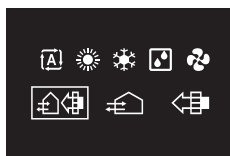

- 3 Aktiveerimiseks vajutage nuppu .

Tulemus: Siseseade muudab oma töörežiimi ja juhtseade naaseb avakuvale.

13.3 Sättepunkt

Sättepunkt on sihttemperatuur jahutamiseks, kütmiseks ja automaatjuhtimisega režiimideks.

13.3.1 Teave sättepunkti kohta

Sõltuvalt alghäälestusest kuvatakse avakuval temperatuuri sättepunkti numbrilise väärtusega või sümboliga.

**TEAVITUSTÖÖ**

Avakuva sättepunkti seadistamist vaadake rakendusest Madoka Assistant. Vaadake lisateavet jaotisest "Näidik" [▶ 104].

Avakuva sättepunkt. Numbriline näit

Kui temperatuuri sättepunkti kuvatakse numbrilise väärtusega, saate muuta ruumi temperatuuri sättepunkti tõstmise või langetamisega sammuga 1°C.



Vaikimisi on sättepunkti piirkond 16°C kuni 23°C. Kui selles sättepunkti piirkonnas on mingeid piiranguid (Madoka Assistant rakenduse funktsioon; vaadake "Sättepunkti piirkond" [▶ 111]), siis saab sättepunkti tõsta või langetada üles/alla, et määrata sättepunkti piirkonna maksimum/miinumum piirid.

Avakuva sättepunkt. Sümboliga näit

Kui temperatuuri sättepunkt on kuvatud avakuval sümboliga, saate ruumi temperatuuri muuta, tõstes või langetades sättepunkti "alussättepunkti" suhtes (hinnates silma järgi termomeetri keskel olevat märgist).



Sättepunkti saab tõsta kuni kolme sammuga 1°C üle alussättepunkti ja kuni kolme sammuga 1°C alla alussättepunkti.

Näide: kui sättepunkt on 25°C, siis on võimalik tõsta sättepunkti temperatuurini 28°C ja langetada seda temperatuurini 22°C.

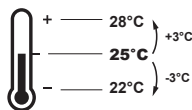
**TEAVITUSTÖÖ**

Alussättepunkti seadistamist vaadake rakendusest Madoka Assistant. Vaadake lisateavet jaotisest "Näidik" [▶ 104].

Sellele loogika erandid on järgmised:

- sättepunktidel on piirangud
- toimub keskjuhtimine või juhtimine ajakava järgi

Sättepunkti piirkond

Kui vaikimisi sättepunkti piirkonnas (16°C~32°C) on seatud mingeid piiranguid (Madoka Assistant rakenduse funktsioon; vaadake "Sättepunkti piirkond" [▶ 111]), siis saab sättepunkti tõsta või langetada üles/alla, et määrata sättepunkti piirkonna ülemine/alumise piir.

Näide: kui alustemperatuuriks on 25°C, saate langetada sättepunkti kolm sammuga kuni 22°C, aga kui sättepunkti temperatuuri piir on seatud 23°C, saate langetada sättepunkti ainult temperatuurini 23°C.

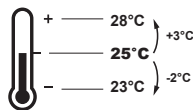

Toimub keskjuhtimine või juhtimine ajakava järgi

Kui süsteemi juhib keskjuhtseade või juhitakse seda ajakava järgi, siis võidakse tavalised $+3^{\circ}\text{C}/-3^{\circ}\text{C}$ sättepunkti piirid alistada JA neid võidakse muuta.

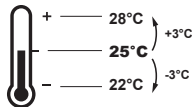
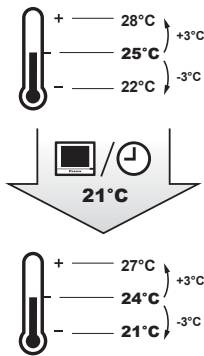
KUI	SIIS
Keskjuhtimisseade või ajakava kehtestab sättepunkti, mis on tavalise $+3^{\circ}\text{C}/-3^{\circ}\text{C}$ sättepunkti piirkonnas.	Midagi ebatavalist ei juhtu ja süsteem järgib tavalist sättepunkti ja sättepunkti loogikat.
Keskjuhtimisseade või ajakava kehtestab sättepunkti, mis ületab tavalise $+3^{\circ}\text{C}/-3^{\circ}\text{C}$ sättepunkti piirkonda.	<p>Kehtestatud sättepunkt saab uueks ülemiseks/alumiseks piiriks $+3^{\circ}\text{C}/-3^{\circ}\text{C}$ piirkonnas ja kogu piirkond liigub uue piiri suhtes.</p> <p>Näide: alussättepunktiks on määratud 25°C, allub seade järgmisele sättepunkti piirkonnale:</p>  <p>Kui keskjuhtseade või ajakava kehtestab sättepunkti 21°C, mis on allpool senist piirkonda, siis saab uueks alumiseks piiriks väärtus "21°C" ja kogu piirkond liigub uue piiri suhtes.</p> 

13.3.2 Sättepunkti seadistamine

Eeltingimus: Töörežiim on üks järgmistest: "Jahutamine", "Kütmine" või "Automaatjuhtimine".

- 1 Sättepunkti muutmiseks avakuval kasutage nuppu  või .





Tulemus: Siseseade muudab temperatuuri sättepunkti.

13.4 Kuupäev ja kellaeg

Määrake juhtseadmega ühendatud siseseadmete kuupäev ja kellaeg.

13.4.1 Teave kuupäeva ja kellaaja kohta

Sõltuvalt suveaja kasutamisest kellaaja sätetes on kuupäeva ja kellaaja menüüs järgmised suveaja näitajad.

	Suveaeg
	Talveaeg

Vaadake lisateavet jaotisest "[Siseseadme objektisätted](#)" [▶ 71] (kaugjuhtpuldil sätted) ja jaotisest "[Kuupäev ja kellaeg](#)" [▶ 105] (rakenduse sätted).

13.4.2 Kuupäeva ja kellaaja seadistamine

- 1 Liikuge kuupäeva ja kellaaja menüüsse.

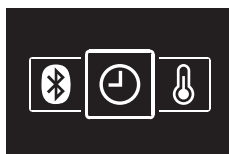

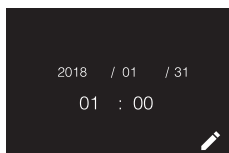

- 2 Vajutage , et aktiveerida .

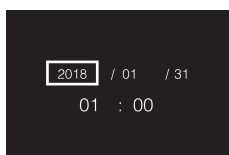

Tulemus: Väljad on redigeeritavad.



- 3 Määrake kuupäev ja kellaeg. Vajutage nuppu  ja nuppu . Kinnitage nupuga . Liikuge läbi menüü kuni kõik väljad on õigesti seadistatud.

Tulemus: Kuupäev ja kellaeg on seadistatud.



TEAVITUSTÖÖ

Väljal oleva väärtuse kinnitamine viib teid automaatselt järgmisele väljale. Seadistamise lõpetamiseks ja menüüst lahkumiseks liikuge viimasele väljale ja kinnitage selle väärtus.



13.5 Õhuvool

13.5.1 Õhuvoolu suund

Õhuvoolu suund on see suund, mille poole siseseade puhub oma õhku.

Teave õhuvoolu suuna kohta

Muuta saab järgmisi õhuvoolu suuna sätteid.

Suund	Kuva
Kinnisasend. Siseseade puhub õhku 1 asendis 5-st.	
Pööramine. Siseseade puhub vahelduvalt 5 asendis.	
Automaatne. Siseseade muudab õhuvoolu vastavalt liikumisanduri poolt tuvastatud liikumisele.	



TEAVITUSTÖÖ

- Sõltuvalt siseseadme tüübist ja/või süsteemi paigutusest ja korraldusest ei pruugi automaatne liikumine olla kättesaadav.
- Mõnedel siseseadme tüüpidel ei saa õhuvoolu suunda seadistada.

Õhuvoolu automaatjuhtimine

Siseseadme õhuvoolu suunda juhitakse automaatselt järgmistes tingimustes.

- Kui ruumi õhutemperatuur on kõrgem kui juhtpuldil kütmiseks seadistatud sättepunkt (kaasa arvatud automaattöö).
- Kui siseseade töötab kütmisrežiimis ja sulatus on aktiveeritud.
- Kui siseseade töötab püsirežiimis ja õhuvool on suunatud horisontaalseks.

Õhuvoolu suuna seadistamine

- 1 Minge õhuvoolu suuna menüüsse.



- 2 Õhuvoolu suuna muutmiseks kasutage nuppu  või .



- 3 Vajutage kinnitamiseks nuppu .

Tulemus: Siseseade muudab oma õhuvoolu suunda ja juhtseade naaseb avakuvale.

13.5.2 Ventilaatori kiirus

Ventilaatori kiirusest sõltub tugevus, millega õhuvool siseseadmest väljub.

Teave ventilaatori kiiruse kohta

Sõltuvalt siseseadmest saate valida järgmisi kiiruseid.

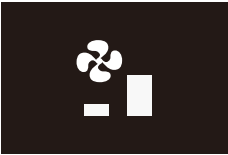
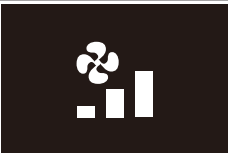
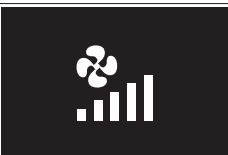
Ventilaatori kiirus	Kuva
2 ventileerimiskiirust	
3 ventileerimiskiirust	
5 ventileerimiskiirust	

Mõnel sisendseadmel on lisaks automaatne ventilaatori kiirus. Sellisel juhul toimub ventileerimiskiiruse muutmine automaatselt vastavalt sättepunktile ja toatemperatuurile.

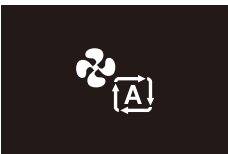
Ventilaatori kiirus	Kuva
Automaattöö kasutamine	

**TEAVITUSTÖÖ**

- Mehaaniline kaitsefunktsioon võib lülitada siseseadme ise automaatsele ventileerimiskiirusele.
- Kui ventilaator seiskub, ei tähenda see, et süsteemis on rike. Ventilaator võib seiskuda igal hetkel.
- Selleks, et ventilaatori kiiruse sätteid rakenduksid, võib kuluda veidi aega.

Ventilaatori kiiruse seadistamiseks tehke järgmist

- 1 Minge ventilaatori kiiruse menüüsse.



- 2 Ventilaatori kiiruse muutmiseks kasutage nuppu  või .



3 Vajutage kinnitamiseks nuppu .

Tulemus: Siseseade muudab oma ventilaatori kiiruse ja juhtseade naaseb avakuvale.

13.6 Ventileerimine





TEAVITUSTÖÖ

Ventileerimise sätet saab määrata AINULT soojustagastusega ventilatsiooniseadmetel.

13.6.1 Ventileerimisrežiim

Soojustagastusega ventilatsiooniseadmeid saab kasutada erinevates töörežiimides.

Ikoon	Ventileerimisrežiim
	Energiatagastusega ventilatsioon. Välisõhk juhitakse ruumi peale soojusvaheti läbimist.
	Möödaviik. Välisõhk juhitakse ruumi ilma, et see oleks soojusvaheti läbinud.
	Automaatjuhtimine. Ruumi ventileerimiseks kõige efektiivsemal moel, lülitab soojustagastusega ventilatsiooniseade automaatselt möödaviigu ja energiatagastusega ventilatsiooni vahel (põhinevalt sisemistele arvestustele).



TEAVITUSTÖÖ

Sõltuvalt teie poolt kasutatavast soojustagastusega ventilatsiooniseadmest saab kasutada rohkem või vähem režiime.



TEAVITUSTÖÖ

Ventilatsioonirežiimi muutmine on võimalik ilma Jahutamise/Kütmise ülemsüsteemi määramata. Lisateavet vaadake alajaotisest "[Jahutamise/Kütmise ülema tase](#)" [▶ 84].



TEAVITUSTÖÖ

Sujuva käivitumise tagamiseks ärge süsteemi välja lülitage töötamise ajal.

Ventileerimisrežiimi seadistamine

1 Minge ventileerimisrežiimi menüüsse.



2 Ventileerimisrežiimi valimiseks kasutage nuppu  või .



- 3 Aktiveerimiseks vajutage nuppu .

Tulemus: Soojustagastuse ventilatsiooniseade muudab oma töörežiimi ja juhtseade naaseb avakuvale.

13.6.2 Ventileerimiskiirus

Ventileerimise määr vastab ventileerimisrežiimil ventilaatori kiirusele.

Ventileerimiskiiruse seadistamine

- 1 Minge ventileerimise määra menüüsse.



- 2 Ventileerimise määra muutmiseks kasutage nuppu  või .



- 3 Vajutage kinnitamiseks nuppu .

Tulemus: Soojustagastuse ventilatsiooniseade muudab oma ventileerimise määra ja juhtseade naaseb avakuvale.

13.7 Tiptasemel kasutamine

Juhtpult võimaldab teha vaid süsteemi juhtimise põhitoiminguid. Täiendavateks juhtimistoiminguteks kasutage rakendust Madoka Assistant.



TEAVITUSTÖÖ

Juhtpulti kasutamiseks rakendusega on teil vaja juhtpult ühendada mobiilseadmega, millesse on rakendus installitud. Vaadake juhiseid jaotisest "[15.2 Paari sidumine](#)" [▶ 91].

14 Häälestamine











Peatüki sisu

14.1	Paigaldaja menüü	65
14.1.1	Teave paigaldaja menüü kohta	65
14.1.2	Ekraani sätted.....	66
14.1.3	Olekunäituri sätted.....	67
14.1.4	Objektisätted.....	67
14.1.5	Muud sätted	74
14.2	Tarkvara värskendamine	88
14.2.1	Teave tarkvara värskendamise kohta	88
14.2.2	Tarkvara värskendamine rakendusega.....	88
14.2.3	Tarkvara värskendamine värskendamise abivahendiga.....	89

14.1 Paigaldaja menüü

14.1.1 Teave paigaldaja menüü kohta

Paigaldaja menüüs saate määrata järgmisi sätteid.

Toote liik	Ikoon	Sätted
Ekraani sätted		Heledus
		Kontrastsus
Olekunäituri sätted		Heledus
Objektisätted		Siseseadme objektisätted
		Kaugjuhtpuldi objektisätted
Muud sätted		Grupiaadress ja AirNet-aadress
		Välissisendi blokeering
		Ventilaatori sundlülitus SEES
		Jahutamise/Kütamise ülemsüsteem
		Külmaaine lekkimise häire test
		Information (teave)

Sisenemine paigaldaja menüüsse

Eeltingimus: Juhtpuldil näidatakse avakuva.

- 1 Hoidke all nappu , kuni näidatakse teabeakent.

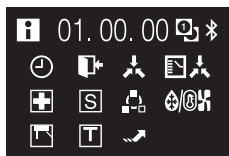

TEAVITUSTÖÖ

- Teabeaknal kuvatakse ikoone sõltuvalt tööolekule. Juhtpuldil kuvatavad ikoonid on enamasti näidatud siin.
- Teabeaknal kuvatakse hetkel kasutatava tarkvara versioon, olenemata tööolekust.

- 2 Teabeaknal hoidke samaaegselt nappu  ja nappu  kuni sisenete paigaldaja menüüsse.

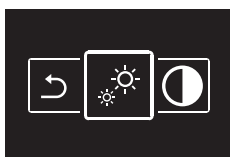

Tulemus: Olete nüüd paigaldaja menüüs.

14.1.2 Ekraani sätted

Näidiku ekraani heleduse seadistamine

Eeltingimus: Olete paigaldaja menüüs.

- 1 Minge ekraani heleduse menüüsse.

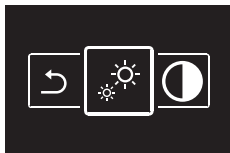

- 2 Ekraani heleduse muutmiseks kasutage nappu  või .



- 3 Vajutage kinnitamiseks nappu .

Tulemus: Ekraani heledus muutub ja juhtpult naaseb paigaldaja menüüsse.

Näidiku ekraani kontrastsuse seadistamine

Eeltingimus: Olete paigaldaja menüüs.

- 1 Minge ekraani kontrastsuse menüüsse.

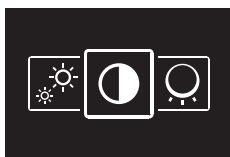

- 2 Ekraani kontrastsuse muutmiseks kasutage nappu  või .

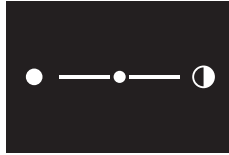

- 3 Vajutage kinnitamiseks nuppu .

Tulemus: Ekraani kontrastsus muutub ja juhtpult naaseb paigaldaja menüüsse.

14.1.3 Olekunäituri sätted

Olekunäituri heleduse seadistamine

Eeltingimus: Olete paigaldaja menüüs.

- 1 Liikuge olekunäidiku heleduse menüüsse.

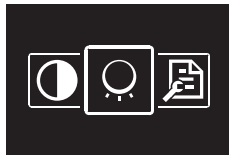

- 2 Olekunäidiku heleduse muutmiseks kasutage nuppu  või .

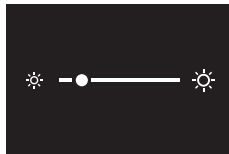

- 3 Vajutage kinnitamiseks nuppu .

Tulemus: Olekunäidiku heledus muutub ja juhtpult naaseb paigaldaja menüüsse.

14.1.4 Objektisätted

Teave objektisätete kohta

Juhtpuldil saab muuta sisendseadme ja juhtpuldile endale objektisätteid.

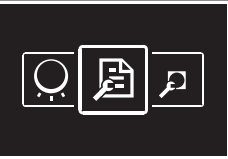
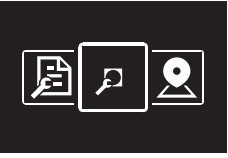
Kuva	Objektisätted
	Siseseade
	Kaugjuhtpult

Mõlemal juhul toimub seadistamine samamoodi. Vaadake juhiseid jaotisest "[Seadistustoimingud](#)" [[▶ 67](#)].





Seadistustoimingud

Objektisätted koosnevad järgmistest osadest.

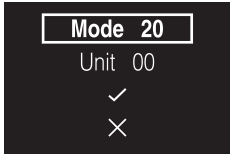
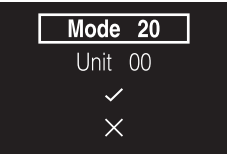
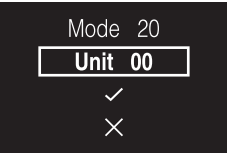
- 1 Režiimid ("Mode").
- 2 Seadmed ("Unit").
- 3 Sätted ("SW").
- 4 Nende sätete parameetrid.

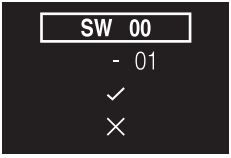
Objektisätete menüüs on kaks taset. Režiime ja seadmeid saab seadistada esimesel tasemel ja sätteid ja nende parameetreid teise tasemel.

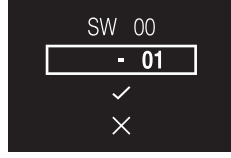
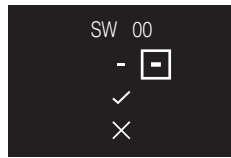
Tase	Kirjeldus
<p>Esimene tase</p> 	<p>Režiim (Mode)</p>  <p>Režiimi määramine toimub seadistatavate parameetrite gruppidega. Seadistatavate objektisätete tabelites otsige saadaoleva režiimi numbreid veerust "Mode". Üksikute siseseadmete režiimide numbrid on veeru "Mode" ääristatud väljadel.</p> <hr/> <p>Seade (Unit) (ainult siseseadme objektisätted)</p>  <p>See seade on üksikseade, millele säte võib kehtida. Kui määrate objektisätteid üksikseadmetele, siis siin on koht, kus määrata seadme number mille kohta säte kehtib. Kui määrate objektisätteid seadmegrupile, siis ÄRGE seadme numbrit kehtestage. Sätted rakenduvad siis kõikidele sisendseadmetele, mis gruppi kuuluvad.</p>

Tase	Kirjeldus
Teine tase	<p>Säte (SW)</p>   <p>Säte on kehtestatav parameeter. Need on sätted, mida te ise teete. Seadistatavates objektisätete tabelitest otsige saadaolevaid sätete numbreid veerust "SW".</p> <p>Väärtus</p>  <p>Väärtus on üks kindel väärtuste komplekt, mida saate seadistamiseks valida.</p> <p>Kui väärtuste väljal on "-", siis pole väärtused valitud sättele saadaval:</p>  <p>Kui määrate grupisätteid, saate määrata väärtuse AINULT siis, kui väärtuse väljal on "*" (kui tärn PUUDUB, siis ei saa te sellele grupile valitud sätet määrata):</p>  <p>Seadistatavates objektisätete tabelitest otsige saadaolevaid sätete väärtusi veerust "Väärtus".</p>

Menüüs liikumine

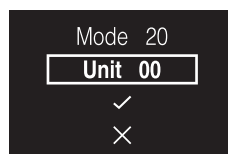

Objektisätete menüüdes liikumiseks kasutage nuppe , , ja .

- 1 Esiletõstetud väljale liikumiseks kasutage nuppu  või .

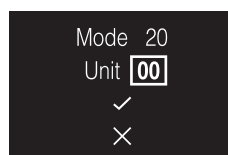

- 2 Objektisätte osa valimiseks vajutage .



- 3 Objektisätte osa muutmiseks kasutage nuppe  ja .
- 4 Väärtuse kinnitamiseks vajutage nuppu .

- 5 Esimeselt tasemelt teise liikumiseks valige .

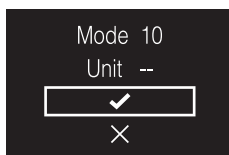

- 6 Teisel tasemel liikuge ja valige väärtused samal viisil kui tegite seda esimesel tasemel.

- 7 Sätete kinnitamiseks ja aktiveerimiseks valige .



- 8 Tasemele tagasi liikumiseks valige .

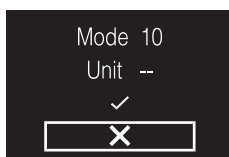

Siseseadme objektsätted

Seadistustoimingud on erinevad, sõltuvalt sellest, kas soovite määrata ühe siseseadme sätteid või siseseadmete grupi sätteid.

Üksikud siseseadmed

- Määrake režiim sätte Mode numbri määramisega (number ääristatud väljal)
- Määrake seade, millele säte kehtib numbri Unit määramisega
- Määrake säte SW numbri määramisega
- Määrake selle sätte väärtus

Gruppidesse jaotatud siseseadmed

- Määrake režiim sätte Mode numbri määramisega (number PUUDUB ääristatud väljal)
- ÄRGE määrake seadmele numbrit Unit (säte kehtib kõikidele grupis olevatele seadmetele)
- Määrake säte SW numbri määramisega
- Määrake selle sätte väärtus

Mode	SW	Sätte (SW) kirjeldus		—					
				01		02		03	04
10 (20)	00	Filtri mustumise taimer: sätestab taimeri sõnumi "Time to clean filter" (Aeg on puhastada filter) ilmumise aja.	Ülipika kasutuseaga filter	Kerge	±10 000 tundi	Raske	±5000 tundi	—	—
			Pika kasutuseaga filter		±2500 tundi		±1250 tundi		
			Tavaline filter		±200 tundi		±100 tundi		
	01	Pika kasutuseaga filter: kui on saadaval, sätestab, mis tüüpi pika kasutuseaga filtrit kasutatakse.	Pika kasutuseaga filter	Ülipika kasutuseaga filter	—	—			
02	Juhtpuldil termostaadi andur: sätestab, kuidas juhtpuldil termostaati kasutatakse.	Kasutatav koos siseseademe termostakistiga	Ei ole kasutusel	Kasutatav välistavalt	—				
03	Filtri ikooni kuvamine: sätestab, kas filtri ikooni näidatakse või mitte.	Näita	Ära näita	—	—				
11 (21)	00	Samaaegne töötamine: sätestab siseseadme samaaegse töörežiimi (Sky Air).	Paaris	Kaksik	Kolmik	Topeltkaksik			
12 (22)	01	Väline Sees/Väljas sisend: sätestab pingevabade kontaktide kasutamise T1/T2 (siseseadme kontaktid).	Sunnitud VÄLJAS-olek	SEES/VÄLJAS kasutamine	Hädaolukord	Termostaadi sundlülitis VÄLJAS (mitu valdajat)			
	02	Termostaadi temperatuurierinevus: kui süsteemis on kaugjuhitav andur, mis on seadistatud suurendamise/vähendamise sammudele.	1°C	0,5°C	—	—			
13 (23)	00	Suur õhuväljundi kiirus: sätestatakse kõrge laega ruumides.	h≤2,7 m	2,7 m<h≤3 m	3 m < h ≤ 3,5 m	—			
	01	Õhuvoolu suund: sätestatakse kui siseseadmel on valikuline õhuvoolu tõkesti.	4-suunaline õhuvool	3-suunaline õhuvool	2-suunaline õhuvool	—			
	03	Õhuvoolu funktsioon: sätestatakse kui siseseadmel on õhuväljundil ehispaneel.	On	Pole	—	—			
	04	Õhuvoolu suuna piirkond	Ülemine	Tavaline	Alumine	—			
	06	Väline staatiline rõhk: sätestatakse väline staatiline rõhk (vastavalt ühendatud õhukanalite takistusele). FHYK: järgib kõrge lae sätet.	Tavaline	Kõrge staatiline rõhk	Madal staatiline rõhk	—			
15 (25)	03	Niisutav drenimispump	Pole	Küttetoiming: pidev	Küttetoiming: 3 minutit SEES / 5 minutit VÄLJAS ^(a)	—			
1c	01	Termostaadi andur: sätestab, millist termostaadi andurit soovite kasutada.	Siseseadme termostakisti	Juhtpuldil termostakisti	—	—			
1c	12	Aknakontakt B1 (väline sisend)	Pole kasutusel	On kasutusel	—	—			
1c	13	Uksekaardi kontakt B2 (väline sisend)	Pole kasutusel	On kasutusel	—	—			
1e	02	Temperatuurialandus: sätestab temperatuurialanduse töötamise.	Temperatuurialandus ei toimi	Ainult küte	Ainult jahutus	Küte ja jahutus			
1e	07	Pööramise ülekatte aeg. Sätestab pööramise ülekatte aja.	30 minutit	15 minutit	10 minutit	5 minutit			
1B	08	Suveaja kasutamine. Sätestab, kuidas süsteem kasutab suveaega.	Inaktiveeritud	Automaatne ümberlülitus	Käitsi ümberlülitus	Keskjuhtimine			

^(a) Kehtib koodidele 02–06. Koodid 05–06 pole tabelis näidatud. Vaadake lisateavet hooldusjuhendist.



TEAVITUSTÖÖ

- Siseseadme liseseadme ühendamine võib põhjustada mõnedes objektsätetes muudatusi. Lisateavet leiate liseseadme paigaldusjuhendist.
- Eripäraste objektsätete kohta leiate lisateavet siseseadme paigaldusjuhendist.
- Siseseadmel mittekasutatavaid objektsätteid ei kuvata.
- Objektsätete vaikeväärtused on siseseadme erinevatel mudelitel erinevad. Lisateavet leiate siseseadme hooldusjuhendist.

Kaugjuhtpuldi objektisätted

Mode	SW	SW kirjeldus	Suurus	Vaikeväärtus
R1	3	Juhtpuldi termostakisti seadistamine (jahutus)	0: -3,0°C, 1: -2,5°C, 2: -2,0°C, 3: -1,5°C, 4: -1,0°C, 5: -0,5°C, 6: ±0°C, 7: +0,5°C, 8: +1,0°C, 9: +1,5°C, 10: +2,0°C, 11: +2,5°C, 12: +3,0°C	6
	4	Juhtpuldi termostakisti seadistamine (küte)	0: -3,0°C, 1: -2,5°C, 2: -2,0°C, 3: -1,5°C, 4: -1,0°C, 5: -0,5°C, 6: ±0°C, 7: +0,5°C, 8: +1,0°C, 9: +1,5°C, 10: +2,0°C, 11: +2,5°C, 12: +3,0°C	6
	5	Juhtpuldi termostakisti seadistamine (automaatne)	0: -3,0°C, 1: -2,5°C, 2: -2,0°C, 3: -1,5°C, 4: -1,0°C, 5: -0,5°C, 6: ±0°C, 7: +0,5°C, 8: +1,0°C, 9: +1,5°C, 10: +2,0°C, 11: +2,5°C, 12: +3,0°C	6
	6	Juhtpuldi termostakisti seadistamine (ainult ventileerimine)	0: -3,0°C, 1: -2,5°C, 2: -2,0°C, 3: -1,5°C, 4: -1,0°C, 5: -0,5°C, 6: ±0°C, 7: +0,5°C, 8: +1,0°C, 9: +1,5°C, 10: +2,0°C, 11: +2,5°C, 12: +3,0°C	6
	7	Avakuva	0: Üksikasjalik 1: Tavaline	1
	8	Tagavalguse mittetoimimise taimer	0: 5 sekundit 1: 10 sekundit 2: 20 sekundit	0
	9	Olekunäituri hämarus	0: 0% (VÄLJAS), 1: 1%, 2: 2%, 3: 3%, 4: 5%, 5: 7%, 6: 9%, 7: 11%, 8: 13%, 9: 15%, 10: 17%, 11: 20%	9
	10	Taustavalguse hämarus	0: 0% (VÄLJAS), 1: 1%, 2: 2%, 3: 3%, 4: 4%, 5: 5%	5
	11	Olekunäituri režiim	0: Tavaline 1: Hotelli säte 1 2: Hotelli säte 2	2
	13	Bluetooth Madala elektritarbimise näitamine	0: Alati näidatakse 1: Käsitsi aktiveerimine	0

Mode	SW	SW kirjeldus	Suurus	Vaikeväärtus
R2	1	Puutenupu näitur (ekraanil)	0: Pole 1: Väike 2: Keskmine 3: Suur	1
	5	Kaugjuhtpuldi režiim	0: Tavaline 1: Ainult häire 2: Järelevalve	0
	7	Avaakna režiimi kuvamine	0: Ruumi temperatuur ^(a) 1: CO ₂ kontsentratsiooni väärtus	0
1E	8	Avakuva sättepunkt	1: Numbritega 2: Sümboliga näit	1

^(a) Temperatuuri mõõtmine toimub siseadme termoanduriga või juhtpuldi termoanduriga (see on määratud siseadme välja sättega Mode 1c – SW 01). Vaadake lisateavet jaotisest "Siseadme objektisätted" [▶ 71].



TEAVITUSTÖÖ

Kaugjuhtpuldi objektisäte R1-11 võimaldab olekunäituri toimimist muuta nii, et see juhtpult sobiks kasutamiseks hotellides.

14.1.5 Muud sätted

Grupiaadress

Teave grupiaadressi kohta

Süsteemide juhtimiseks keskujuhtimise seadmete abil on teil vaja määrata siseadmetele aadressid. Saate määrata aadressid siseadmete grupile või üksikutele siseadmetele.

Siseadmete grupp	
Üksikud siseadmed	

Adressi määramine siseadmete grupile

Eeltingimus: Olete paigaldaja menüüs.

- 1 Minge aadressi seadistamise menüüsse.

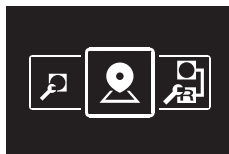

- 2 Valige "Group."

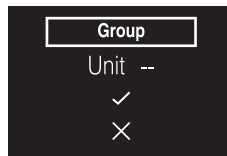

3 Kinnitage valik.

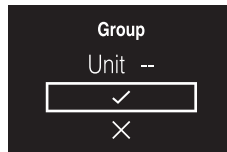

4 Määrake address.



5 Enne aadressi kinnitamist veenduge, et on valitud .

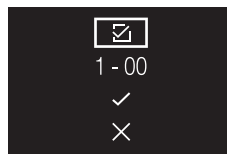

6 Kinnitage address.

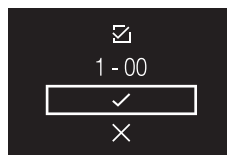

Tulemus: Sellega on aadress siseseadmete grupile määratud.

Addressi määramine üksikule siseseadmele

Eeltingimus: Olete paigaldaja menüüs.

1 Minge aadressi seadistamise menüüsse.

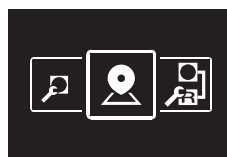

2 Valige "Group(Unit)."

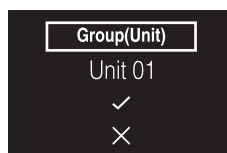

3 Määrake siseseade, millele soovite aadressi määrata.



4 Kinnitage valik.

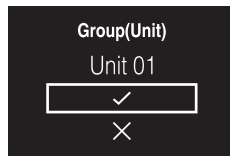

5 Määrake address.

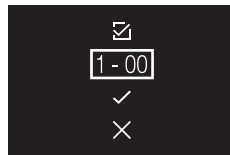

6 Enne aadressi kinnitamist veenduge, et on valitud .

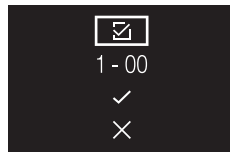

7 Kinnitage address.

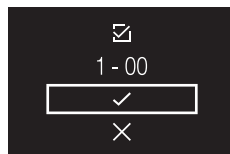

Tulemus: Sellega on aadress siseseadmele määratud.

Aadressi kustutamiseks tehke järgmist

- 1 Valige aadress, mille soovite kustutada.
- 2 Muutke märkeruudu olek olekuks .



3 Kinnitage valik.

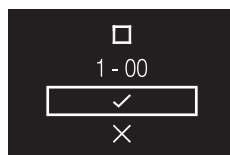

Tulemus: Aadress on kustutatud.

AirNet-aadress

Teave AirNet-aadressi kohta

Süsteemi ühendamiseks AirNet järelevalve ja diagnostika alla peate määrama sise- ja välisseadmetele aadressid.

Siseseadmed	
-------------	--

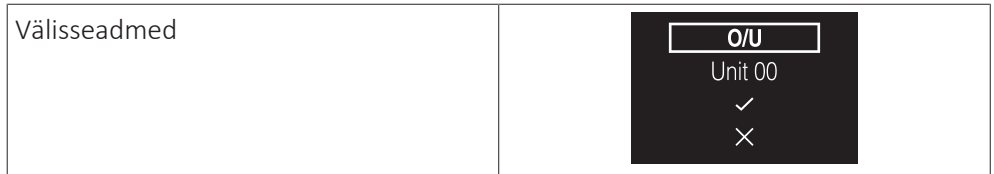

AirNet-aadressi määramiseks üksikule siseseadmele tehke järgmist

Eeltingimus: Olete paigaldaja menüüs.

- 1 Minge aadressi seadistamise menüüsse.

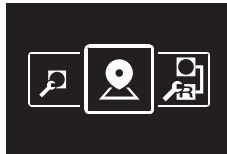

- 2 Valige "I/U."

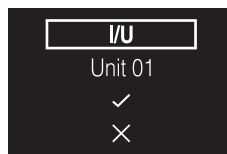

- 3 Määrake siseseade, millele soovite aadressi määrata.



- 4 Kinnitage valik.

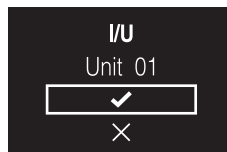

- 5 Määrake aadress.

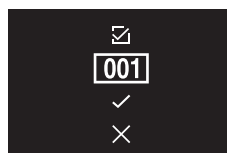

- 6 Enne aadressi kinnitamist veenduge, et on valitud .

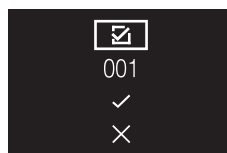

- 7 Kinnitage aadress.

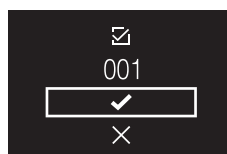

Tulemus: Sellega on siseseadmele AirNet aadress määratud.

AirNet-aadressi määramiseks üksikule välisseadmele tehke järgmist

Eeltingimus: Olete paigaldaja menüüs.

- 1 Minge aadressi seadistamise menüüsse.

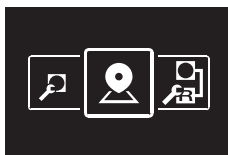

- 2 Valige "O/U."

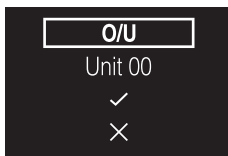

- 3 Määrake välisseade, millele soovite aadressi määrata.

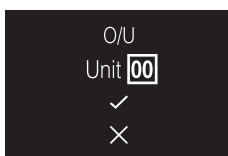

- 4 Kinnitage valik.

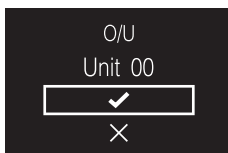

- 5 Määrake aadress.

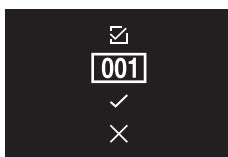

- 6 Enne aadressi kinnitamist veenduge, et on valitud .



- 7 Kinnitage aadress.

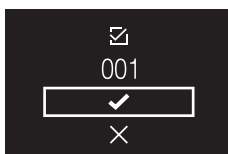

Tulemus: Sellega on välisseadmele AirNet aadress määratud.

Adressi kustutamiseks tehke järgmist

- 1 Valige aadress, mille soovite kustutada.
- 2 Muutke märkeruudu olek olekuks .

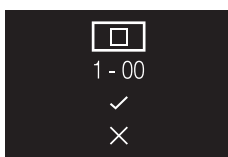

- 3 Kinnitage valik.

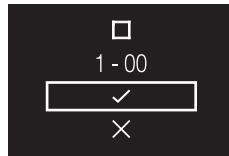

Tulemus: Adress on kustutatud.

Välissisendi blokeering

Teave välissisendi blokeeringu kohta

Välissisendi blokeering võimaldab süsteemi juhtimisskeemiga siduda väliseid kontaktipaare. Juhtimisahelasse lisatud uksekaardi kontaktipaari ja/või akna kontaktipaari lisamisega saab süsteem reageerida uksekaardi kaardilugejasse sisestamisele või eemaldamisele ning/või akende avamisele/sulgemisele.



TEAVITUSTÖÖ

Selle funktsiooni kasutamiseks tuleb süsteemi ühendada digitaalsisendi adapter BRP7A5*.

- Veenduge, et digitaalsisendi adapter ja selle varukontaktid (aknakontakt B1 uksekaardi kontakt B2) on nõuetekohaselt ühendatud. Kontrollige, et digitaalsisendi adapteri pingevabad kontaktid on õiges asendis. Digitaalsisendi adapteri paigaldamise juhiseid vaadake selle kasutusjuhendist.
- Kui digitaalsisendi adapter ei toimi nõuetekohaselt, pole välissisendi blokeering menüüs saadaval.
- Kui digitaalsisendi adapter on süsteemi ühendatud, siis süsteem ei võimalda alamseadme juhtseadet ühendada.
- Kui digitaalsisendi adapter on süsteemi ühendatud, siis pole võimalik kasutada ajastamise funktsiooni.
- Kui süsteemi on ühendatud nii digitaalsisendi adapter kui keskjuhtpult, siis välissisendi blokeeringu toimimist juhib juhtpult, mitte adapter.

Välissisendi blokeeringu seadistamine

Eeltingimus: Olete paigaldaja menüüs.

- 1 Liikuge välissisendi blokeeringu menüüsse.

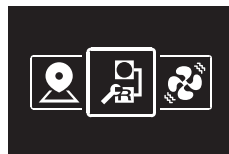

- 2 Menüü liikumiseks kasutage nuppu **←** ja nuppu **→**.
- 3 Parameetri valimiseks vajutage **○**.
- 4 Kui parameeter on valitud, kasutage sellele väärtuse andmiseks nuppu **←** või nuppu **→**.
- 5 Kui parameetri väärtus on valitud, vajutage selle kinnitamiseks nuppu **○**.
- 6 Kui olete sätete määramise lõpetanud, kinnitage kõik sätted märgise **✓** valimisega ja vajutades **○**.



Tulemus: Süsteem taaskäivitub ja rakendab tehtud muudatused.



TEAVITUSTÖÖ

Ülevaade seadistatavatest parameetritest ja nende tähendus on esitatud jaotises "Välissisendi blokeeringu sätete ülevaade" [▶ 80].

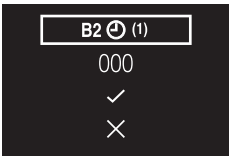
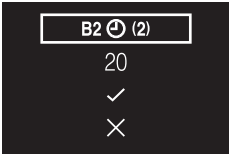
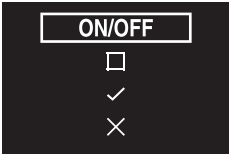
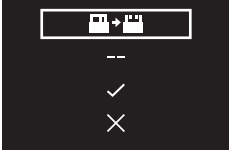
Välissisendi blokeeringu sätete ülevaade

Parameeter	Kirjeldus	Kasutatavad väärtused	Vaikeväärtus
B2 Viiteaja taimer 	See taimer hakkab tööle, kui uksekaart on eemaldatud. Seade jätkab tavatööd kuni taimeris seadistatud ajaperiood lõpeb.	0–10 minutit	1 min
B2 Lähtestustaimer 	See taimer hakkab tööle, kui viiteaja taimeris seadistatud ajaperiood lõpeb. Kui selles taimeris seadistatud ajaperiood lõpeb, siis eelmine olek (st tavaline sättepunkt) lülitatakse ümber olekusse " Vaikimisi lähtestamise säte ".	0–20 tundi	20 tundi
Lähtestamine SEES/ VÄLJAS 	Olek " Vaikimisi lähtestamise säte " on sees või väljas	"SEES", "VÄLJAS", "–"	"VÄLJAS"
Režiimi lähtestamine 	Tööolek " Vaikimisi lähtestamise säte "	Automaatne, Jahutus; Küte, Ainult ventilaator, –	–
Jahutuse sättepunkti lähtestamine 	Jahutus sättepunkt " Vaikimisi lähtestamise säte "	Vaadake siseseadme sättepunktide vahemikku ja sättepunkti vahemiku piiranguid, "–"	"22°C"
Kütte sättepunkti lähtestamine 	Kütte sättepunkt " Vaikimisi lähtestamise säte "	Vaadake siseseadme sättepunktide vahemikku ja sättepunkti vahemiku piiranguid, "–"	"22°C"



TEAVITUSTÖÖ

Kui selle parameetri väärtus on "–", siis see tähendab, et kui taimeris seadistatud ajaperiood lõpeb, siis sellele parameetrile muudatusi ei rakendata ja hetkel aktiveeritud väärtus jääb kehtima.

Akna kontaktide lülitus

Akna kontakt B1	Uksekaardi kontakt B2	Kellaeg	Toiming
Kontakt suletud (aken on suletud)	Kontakt suletud (uksekaart SEES)	–	<ul style="list-style-type: none"> Tavaline siseseadme töötamine. Seade naaseb eelmisse olekusse enne kontakti avamist.
Kontakt avatud (aken on avatud)	Kontakt suletud (uksekaart SEES)	–	<p>Seade on välja lülitatud sundolekus.</p> <ul style="list-style-type: none"> Viiteaja- ja lähtestustaimerifunktsionaalsus puudub. Temperatuurialandus ei toimi. Seadet ei saa juhtpuldil SEES/VÄLJAS-nupust sisse/välja lülitada.

Uksekaardi kontaktide lülitus

Akna kontakt B1	Uksekaardi kontakt B2	Aeg	Toiming
Kontakt suletud (aken on suletud)	Kontakt suletud (uksekaart SEES)	<ul style="list-style-type: none"> – Viiteaja taimer < Aeg < Lähtestustaimer Aeg > Lähtestustaimer 	<ul style="list-style-type: none"> Seade töötab tavapäraselt. Kui lähtestustaimeris seadistatud ajaperiood pole lõppenud, naaseb seade eelmisesse olekusse enne kontakti avamist. Kui taimeris seadistatud ajaperiood on lõppenud, lülitub seade olekusse "Vaikimisi lähtestamise säte" (vaadake "Välissisendi blokeeringu sätete ülevaade" [▶ 80]).
Kontakt suletud (aken on suletud)	Kontakt avatud (uksekaart VÄLJAS)	Aeg < Viiteaja taimer	Tavaline siseseadme töötamine.

Akna kontakt B1	Uksekaardi kontakt B2	Aeg	Toiming
Kontakt suletud (aken on suletud)	Kontakt avatud (uksekaart VÄLJAS)	Aeg > Viiteaja taimer	<p>Seade on välja lülitatud sundolekus.</p> <ul style="list-style-type: none"> Sõltuvalt sellest, kas temperatuurialanduse funktsioon on aktiveeritud, töötab temperatuurialandus või mitte. Seadet ei saa juhtpuldi SEES/VÄLJAS-nupust sisse/välja lülitada. Pärast seda, kui viiteaja taimeris seadistatud ajaperiood on lõppenud, hakkab lähtestustaimer tööle.



TEAVITUSTÖÖ

- Eelmiseks olekuks võib olla sees/väljas-olek, töörežiim, jahutuse sättepunkt ja kütte sättepunkt.
- Kontaktide kasutamise ajal saab muuta ventilaatori ja ka temperatuurialanduse jahutuse ja kütte sättepunkte, ilma, et sätted kaduma läheksid.
- Ventilaatori kiirused on salvestatud sõltumatult kahe põhioperatsiooni jaoks (küte ja jahutus). Ühelt poolt on salvestatud ventilaatori kiiruse sätted Kütte jaoks ja teiselt poolt Jahutuse, Kuivatuse ja Ainult ventileerimise jaoks.
- Kui kontakt sulgub, siis neid muudatusi EI salvestata, mis on tehtud sel ajal, kui uksekaardi kontakt on avatud ja viiteaja taimerile seadistatud ajaperiood pole lõppenud (tavatöö).

Akna kontaktide ja uksekaardi kontaktide lülituste kombinatsioon

- Aknakontaktil on eelistus viiteaja taimeris ja uksekaardi kontakti temperatuurialanduse toimimise ees järgmiselt.

Kui akna kontakt on avatud, sel ajal kui uksekaardi kontakt on avatud, siis viiteaja taimeris aeg lõpeb kohe, kui see veel töötab ja temperatuurialandus ei tööta enam edasi. Lähtestustaimer hakkab kohe tööle või ei lähtestu, kui see juba töötab.

- Eelmise olekusse naasmisel on uksekaardi kontakti lähtestustaimeris toimimisel eelistus aknakontakti ees järgmiselt.

Kui uksekaardi kontakt on avatud, sel ajal kui aknakontakt on avatud, siis viiteaja taimer hakkab tööle. Pärast seda, kui viiteaja taimeris seadistatud ajaperiood on lõppenud, hakkab lähtestustaimer tööle. Kui selles taimeris seadistatud ajaperiood lõpeb, siis eelmine olek lülitatakse ümber olekusse "**Vaikimisi lähtestamise säte**".

Näide 1

- Võtate uksekaardi välja.

Tulemus: Siseseade jätkab tavatööd kuni viiteaja taimeris seadistatud ajaperiood lõpeb.

- 2 Te avate akna, enne kui viiteaja taimeris seadistatud ajaperiood lõpeb.

Tulemus: Siseseadme töötamine lõpeb kohe. Nüüd pole võimalik seadet sissevälja lülitada, temperatuurialandus ei tööta, viiteaja taimer lõpetab lugemise ja lähtestustaimer hakkab aega lugema.

- 3 Panete uksekaardi uuesti sisse.

Tulemus: Toimub eelmise oleku värskendamine. Seade on sund-väljalülitatud ja temperatuurialandus on endiselt inaktiveeritud (vaadake "[Akna kontaktide lülitus](#)" [▶ 81]).

KUI lähtestustaimeris POLE seadistatud ajaperiood lõppenud enne uksekaardi sisestamist, siis on eelmine olek sama, mis lähteolek, sest selles oli ainult muudatus lähtesisu suhtes.

KUI lähtestustaimeris ON seadistatud ajaperiood lõppenud enne uksekaardi sisestamist, siis eelmine olek on "**Vaikimisi lähtestamise säte**".

- 4 Sulgete akna.

Tulemus: Seade naaseb eelmisesse olekusse. Eelmine olek sõltub lähtestustaimeri ajaperioodi arvestusest.

Näide 2

- 1 Avate akna.

Tulemus: Seadme töötamine lõpeb kohe. Nüüd pole võimalik seadet sissevälja lülitada SEES/VÄLJAS-nupust, temperatuurialandus ei tööta, viiteaja taimer ei hakka aega arvestama.

- 2 Võtate uksekaardi välja.

Tulemus: Viiteaja taimer hakkab aega lugema.

- 3 Sulgete akna.

Tulemus: Olekus pole muudatusi. See on sama, nagu te poleks akent üldse avanud (temperatuurialandus hakkab aktiveerimisel tööle).

KUI viiteaja taimeris ON seadistatud ajaperiood lõppenud enne akna sulgemist, siis lähtestustaimer hakkab aega lugema. Akna sulgemine ei mõjuta lähtestustaimeri tööd.

KUI viiteaja taimeris POLE seadistatud ajaperiood lõppenud enne akna sulgemist, siis see lõpeb kohe ja lähtestustaimer hakkab aega lugema. Kui selles taimeris seadistatud ajaperiood lõpeb, siis eelmine olek lülitatakse ümber olekusse "Vaikimisi lähtestamise säte".

- 4 Panete uksekaardi uuesti sisse.

Tulemus:

KUI lähtestustaimeris POLE seadistatud ajaperiood lõppenud enne uksekaardi sisestamist, siis naaseb seade eelmisele olekule, mis oli avatud (viimane sisse lülitatud olek).

KUI lähtestustaimeris ON seadistatud ajaperiood lõppenud enne uksekaardi sisestamist, siis seade lülitub olekusse "Vaikimisi lähtestamise säte".

Ventilaatori sundlülitus SEES

Teave ventilaatori sundlülituse SEES kohta

Ventilaatori sundlülitus SEES võimaldab teil üksiku siseseadme ventilaatorit sisse lülitada. Niimoodi saate kontrollida, milline siseseadme number on millisele siseseadmele määratud.

Ventilaatori sundlülituseks SEES tehke järgmist

Eeltingimus: Olete paigaldaja menüüs.

- 1 Liikuge Ventilaatori sundlülitus SEES menüüsse.

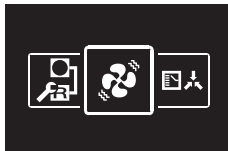

- 2 Valige siseseadme number.

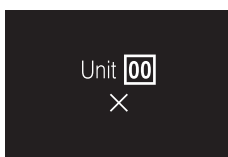

- 3 Valige  ja vajutage , et sundlülitada ventilaator.

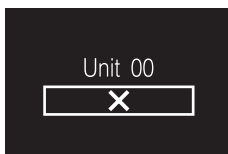

Tulemus: Siseseadme ventilaator, mis vastab valitud siseseadme numbrile, hakkab tööle.

Jahutamise/Kütmise ülema tase

Teave Jahutamise/Kütmise ülemseadme lülitamisest

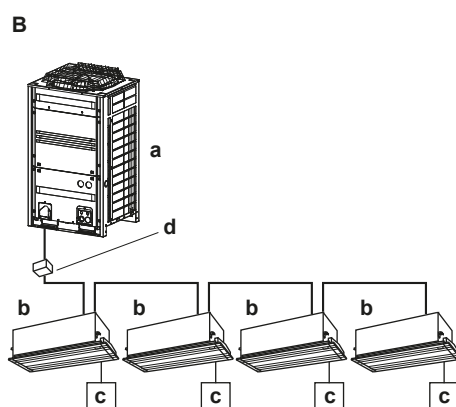
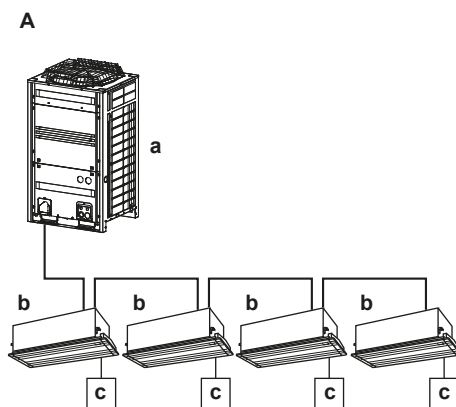

- A** Soojuspumba süsteem
- B** Soojuse taaskasutussüsteem
- a** Välisseade
- b** Siseseade
- c** Kaugjuhtpult
- d** BS-plokk

Kui sama välisseadmega on seotud mitu siseseadet, siis üks neist seadmetest (või grupiviisilisel juhtimisel siseseadmete grupp) peab olema määratud Jahutuse/Kütte ülemseadmeks. Muud seadmed/grupid jäävad Jahutus/Küte alamseadmeteks ja nende töötamine on piiratud ülemseadme poolt (nt üks siseseade ei võimalda teisel siseseadmel jahutada, kui esimene on küttel).

Kui üks siseseade või grupp on määratud jahutuse/kütte ülemseadmeks, siis teised siseseadmed jäävad automaatselt alamseadmeteks. Vaadake juhiseid jaotisest "[Jahutamise/Kütmise ülemsüsteemi seadistamine](#)" [► 86].

Olekuikoon

Jahutuse/Kütte ülemsüsteemile vastab järgmine ikoon:



Seda ikooni kuvatakse vastavalt järgmise tabeli tingimustele.

Juhtpuldil kuva	Tingimus
Olekuikoon PUUDUB	Sellele juhtpuldile ühendatud siseseade on Jahutuse/Kütte ülemseade.
Olekuikoon on PIDEV	See siseseade, mis on ühendatud sellele juhtpuldile, on Jahutuse/Kütte ülemseadme alamseade.
Olekuikoon VILGUB	Jahutuse/Kütte ülemseadmele POLE veel määratud siseseadmeid.

Töörežiim

Siseseadmete töörežiimid vastavad järgmise tabeli tingimustele.

Ülemseadme tingimus	Ülemseadme toiming
Seadistatud kütte-, kuivatus- või automaatrežiimile	Hakkab tööle samas töörežiimis kui ülemseade. Teised režiimid pole neile saadaval.
Seadistatud Jahutusrežiimile	Alamseadmed ei saa töötada Kütterežiimis, kuid saavad töötada Jahutus-, Ainult ventileerimis- või Kuivatusrežiimis.
Seadistatud ainult ventileerimisrežiimile.	Saab töötada Ainult ventileerimisrežiimis.

Kui siseseade on määratud ülemseadmeks, siis saab selle vabastada ülemsüsteemist. Vaadake juhiseid jaotisest "[Jahutamise/Kütmise ülemsüsteemist vabastamine](#)" [▶ 86]. Alama seadme/grupi ülemaks määramisel eemaldage hetkel ülemseadmeks olev seade ülema tasemelt.



TEAVITUSTÖÖ

Ventilatsioonirežiimi muutmine on võimalik ilma Jahutamise/Kütmise ülemsüsteemi määramata.

Jahutamise/Kütmise ülemsüsteemi seadistamine

Eeltingimus: Veel pole seadistatud Jahutuse/Kütte ülemseadet (kõikidel juhtpultidel vilgub ikoon "ümberlülitamine keskuhtimisele").

Eeltingimus: Teil on kasutusel siseseadme juhtpult, mis soovite seadistada Jahutuse/Kütte ülemseadmena.

- 1 Minge töörežiimide menüüsse.



- 2 Seadistage töörežiimiks Jahutus või Küte.

Tulemus: Siseseade on nüüd Jahutuse/Kütte ülemseade (juhtpuldil pole ikooni "ümberlülitamine keskuhtimisele").

Tulemus: Kõikidel alampultidel on ikoon "ümberlülitamine keskuhtimisele".

Jahutamise/Kütmise ülemsüsteemist vabastamine

Eeltingimus: Olete paigaldaja menüüs.

Eeltingimus: Teil on kasutusel siseseadme juhtpult, mida soovite vabastada Jahutuse/Kütte ülemsüsteemist.

- 1 Liikuge Jahutuse/Kütte ülemsüsteemi menüüsse.

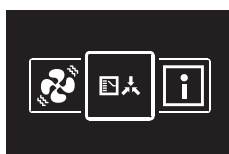

- 2 Vajutage et vabastada siseseade ülemsüsteemist.



2 Lugege teavet.

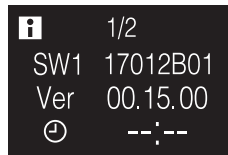

3 Teisele lehele liikumiseks vajutage **+**.

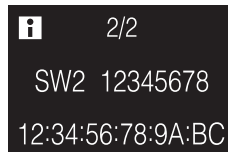

14.2 Tarkvara värskendamine

14.2.1 Teave tarkvara värskendamise kohta

Rangelt on soovitatav, et kaugjuhtpuldil oleks kõige värskem tarkvara versioon. Tarkvara värskendamiseks on kaks võimalust.

Tarkvara värskendamine	Juhised
Rakendus Madoka Assistant	"14.2.2 Tarkvara värskendamine rakendusega" [▶ 88]
Värskendamise abivahend	"14.2.3 Tarkvara värskendamine värskendamise abivahendiga" [▶ 89]



TEAVITUSTÖÖ

- Kui juhtpuldil tarkvara on vananenud, siis pakub rakendus Madoka Assistant tarkvara uuendamist niipea kui te proovite seda (juhtpulti) rakendusega ühendada.
- Juhtpuldil hetkel kasutatava tarkvara versiooni saab vaadata teabeaknast (vaadake jaotist ["13.1.3 Teabeaken" \[▶ 51\]](#)) ja/või teabemenüüst (["Teabemenüü kirjeldus" \[▶ 87\]](#)).

14.2.2 Tarkvara värskendamine rakendusega

Tarkvara värskendamiseks rakendusega tehke järgmist.

- 1 Veenduge, et kaugjuhtpuldil on aktiveeritud Bluetooth (avakuval näidatakse ). Kui pole, siis aktiveerige Bluetooth vastavalt juhiste jaotises ["15.2.3 Bluetooth-side loomine" \[▶ 92\]](#).
- 2 Rakenduse avakuval koputage värskendamist vajava kaugjuhtpuldil paani ja järgige seal kuvatavaid juhiseid.



TEAVITUSTÖÖ

Rakendus Madoka Assistant on saadaval poest Google Play ja poest App Store.



TEAVITUSTÖÖ

Kaugjuhtpulti esmakordsel ühendamisel seadmega algab rakenduse ja juhtpulti numbrilise võrdluse protseduur. Juhtpulti edukaks ühendamiseks rakendusega tehke järgmised toimingud.

Pärast iga edukat ühendamist mobiilseadmega salvestab juhtpult automaatselt mobiilseadme teabe, mis hõlbustab tulevast taasühendamist. See on sidumisteave.

Kui sidumisteave on salvestatud (st esimesel ühendamisel või pärast käsitsi eemaldamist), siis tuleb läbi viia numbrilise võrdluse protseduur.

Kui sidumisteave on salvestatud, saate juhtpulti lihtsalt ühendada mobiilseadmega, lastes juhtpuldil saata välja Bluetooth-i signaali ja koputada rakenduses juhtpulti paanile. Juhtpult ühendatakse mobiilseadmega siis automaatselt.

Sidumisteave salvestatakse automaatselt ja eemaldada saate seda käsitsi. Eemaldage sidumisteave juhtpuldilt siis, kui soovite värskendada tarkvara mõne teise mobiilseadme kaudu, mille kohta juhuldil teavet pole.



TEAVITUSTÖÖ

Kaugjuhtpulti ühendamiseks mobiilseadmega Bluetooth-i kaudu ja tarkvara värskendamiseks, peate olema kaugjuhtpulti läheduses (st Bluetooth-i levipiirkonnas).

14.2.3 Tarkvara värskendamine värskendamise abivahendiga

Tarkvara uuendamine tarkvaraga Updater

Eeltingimus: Arvuti, milles on Updater (õige tarkvara versiooni saate oma edasimüüjalt)

Eeltingimus: Arvuti USB-kaabel EKPCAB4 või uuem (sisaldab USB-kaablit ja täiendavaid kaableid)

- 1 Veenduge, et siseseadme toide on VÄLJAS.
- 2 Ühendage juhtpult arvutiga.

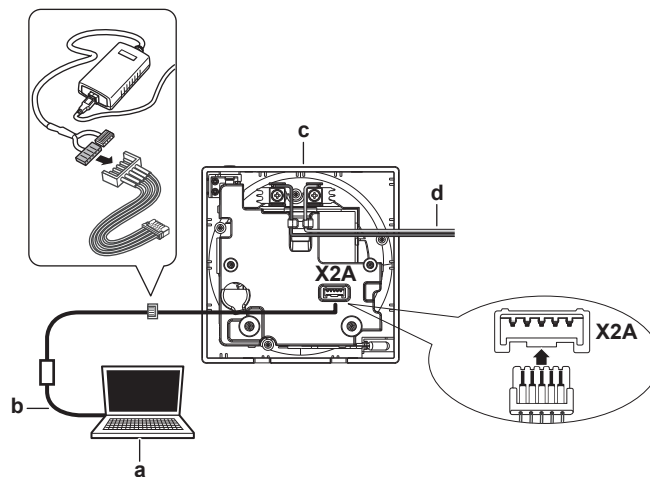

- a Arvuti, milles on Updater
- b USB-kaabel
- c Juhtpulti trükkplaat
- d Siseseadmesse

- 3 Lülitage siseseadme toide olekusse SEES.
- 4 Avage Updater.
- 5 Rakenduses Updater minge jaotisse "Värskendusprotseduur".
- 6 Tippige sisse juhtpulti mudeli tähis.

- 7** Valige soovitud värskendusprotseduur.
- 8** Järgige ekraanil olevaid juhiseid.

15 Rakenduse teave

Rakendus Madoka Assistant on juhtpuldil BRC1H abivahend. Juhtpult võimaldab teha vaid põhi- ja häälestusoperatsioone, rakendus pakub täiendoperatsioone ja -häälestust.

Peatüki sisu

15.1	Ülevaade kasutamisest ja häälestamisest.....	91
15.2	Paari sidumine	91
15.2.1	Teave paari sidumise kohta	91
15.2.2	Juhtpuldiga paari sidumiseks tehke järgmist.....	92
15.2.3	Bluetooth-side loomine.....	92
15.2.4	Bluetooth-sideühenduse lõpetamine	94
15.2.5	Ühendusteabe eemaldamine.....	95
15.3	Kasutaja pääsutasemed.....	97
15.3.1	Teave kasutaja pääsutasemete kohta.....	97
15.3.2	Põhitaseme režiim.....	97
15.3.3	Keskataseme režiim	97
15.3.4	Paigaldaja režiim.....	98
15.4	Esitlusrežiim	99
15.4.1	Teave esitlusrežiimi kohta	99
15.4.2	Esitlusrežiimi käivitamine	99
15.4.3	Esitlusrežiimist väljumine	99
15.5	Funktsioonid	100
15.5.1	Ülevaade - Funktsioonid	100
15.5.2	Üldine	103
15.5.3	Sätte siirdamine.....	103
15.5.4	Kaugjuhtpuldil sätted	104
15.5.5	Energiasääst	106
15.5.6	Ajakava kehtestamine	107
15.5.7	Häälestamine ja kasutamine	108
15.5.8	Hooldus.....	116

15.1 Ülevaade kasutamisest ja häälestamisest

Rakendus otsib pidevalt juhtpulte BRC1H, et nendega ühendust võtta. Kõik juhtpuldid, mis on teie mobiilseadme levipiirkonnas, on loetletud avamenüüs jaotises Läheduses asuvad seadmed. Juhtpulte, millega olete hiljuti suhelnud näidatakse jaotises Hiljutised seadmed.

Süsteemiga töötamiseks ja/või selle häälestamiseks koputage juhtpuldil paanile, milles on näidatud siseseade, mida soovite juhtida.



TEAVITUSTÖÖ

Paigaldusrežiimis jaotist "Hiljutised seadmed" ei näidata. Lisateavet vaadake jaotisest "15.3 Kasutaja pääsutasemed" [97].

15.2 Paari sidumine

15.2.1 Teave paari sidumise kohta

Enne kui saate juhtpulti ühendamiseks kasutada, peate veenduma, et rakendus ja juhtpult on paari seotud. Siduge rakendus paari kõikide juhtpultidega, millega soovite ühendust pidada.

15.2.2 Juhtpuldiga paari sidumiseks tehke järgmist

Eeltingimus: Olete juhtpuldi läheduses.

- 1 Koputage rakenduses juhtpuldile, millega soovite rakenduse paari siduda.

Tulemus: Teie mobiilseadme operatsioonisüsteem saadab välja paari sidumise taotluse.

Tulemus: Juhtpuldil näidatakse kuva:

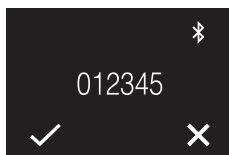

- 2 Võtke paari sidumise ettepanek rakenduses vastu.
- 3 Võtke paari sidumise ettepanek rakenduses vastu vajutades .

Tulemus: Rakendus on juhtpuldiga paari seotud.

**TEAVITUSTÖÖ**

Pärast rakendusega paari sidumist on juhtpuldid ühendatud. Seda toimingut on ei ole vajalik korrata iga kord, kui soovite rakendust kasutada, välja arvatud juhul kui te pole ühendust kustutanud. Lisateavet vaadake .

15.2.3 Bluetooth-side loomine

**TEAVITUSTÖÖ**

Bluetooth-ühenduse loomine sõltub juhtpuldi režiimist, mis on töötamiseks määratud.

Kaugjuhtpuldi režiim: "Tavaline"

Eeltingimus: Installige oma mobiilseadmesse rakendus Madoka Assistant ja lülitage see sisse.

Eeltingimus: Mobiilseadmes on Bluetooth SEES.

Eeltingimus: Olete kaugjuhtpuldi läheduses.

- 1 Vajutage avakuval , et siseneda peamenüüsse.



- 2 Kasutage nuppu  ja , et navigeerida Bluetooth-i menüüs.

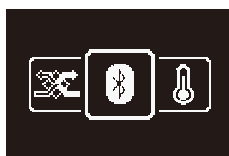

- 3 Vajutage , et siseneda menüüsse.



- 4 Vajutage , et aktiveerida  ja lasta juhtpuldil välja saata Bluetooth-i signaal.

Tulemus:





Numbriline võrdlus

- 5 Rakenduse Madoka Assistant avakuval koputage värskendamist vajava juhtpuldi paani.

Tulemus: Kui loote ühendust esimest korda või on sidumisteave kustutatud, siis teie mobiilseadme opsüsteem saadab välja paari sidumise nõude ja lisab numbrilise stringi.

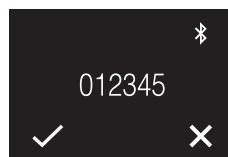
Tulemus: Juhtpuldil kuvatakse võrdlemiseks numbriline string koos paari sidumise nõudega.



- 6 Võtke paari sidumise ettepanek rakenduses vastu.
7 Juhtseadmel vajutage numbrilise stringi kinnitamiseks .

Tulemus: Juhtpult ja mobiilseade on nüüd Bluetooth-i kaudu ühendatud.

Kaugjuhtpuldi režiimid: "Ainult häire" ja "Järelevalve"

Eeltingimus: Installige oma mobiilseadmesse rakendus Madoka Assistant ja lülitage see sisse.

Eeltingimus: Mobiilseadmes on Bluetooth SEES.

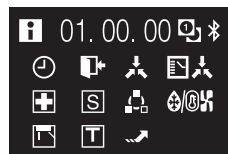

Eeltingimus: Olete kaugjuhtpuldi läheduses.

- 1 Avaaknal vajutage nuppu  ja hoidke seda all kuni avaneb teabemenüü.

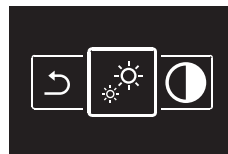

- 2 Teabeaknal hoidke samaaegselt nuppu  ja nuppu  kuni sisenete paigaldaja menüüsse.



- 3 Kasutage nuppu  ja , et navigeerida Bluetooth-i menüüs.



- 4 Vajutage , et siseneda menüüsse.



- 5 Vajutage **+**, et aktiveerida **+** ja lasta juhtpuldil välja saata Bluetooth-i signaal.

Tulemus:



Numbriline võrdlus

- 6 Rakenduse Madoka Assistant avakuval koputage värskendamist vajava juhtpuldi paani.

Tulemus: Kui loote ühendust esimest korda või on sidumisteave kustutatud, siis teie mobiilseadme opsüsteem saadab välja paari sidumise nõude ja lisab numbrilise stringi.

Tulemus: Juhtpuldil kuvatakse võrdlemiseks numbriline string koos paari sidumise nõudega.

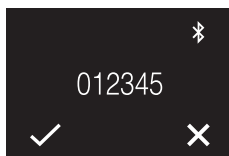

- 7 Võtke paari sidumise ettepanek rakenduses vastu.
8 Juhtseadmel vajutage numbrilise stringi kinnitamiseks **=**.

Tulemus: Juhtpult ja mobiilseade on nüüd Bluetooth-i kaudu ühendatud.

15.2.4 Bluetooth-sideühenduse lõpetamine



TEAVITUSTÖÖ

Bluetooth-ühenduse loomine sõltub juhtpuldi režiimist, mis on töötamiseks määratud.

Kaugjuhtpuldi režiim: "Tavaline"

- 1 Vajutage avakuval **○**, et siseneda peamenüüsse.



- 2 Kasutage nuppu **=** ja **+**, et navigeerida Bluetooth-i menüüs.

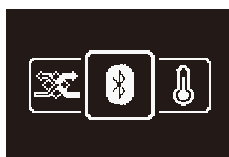

- 3 Vajutage **○**, et siseneda menüüsse.

**TEAVITUSTÖÖ**

Sidumisteabe eemaldamine võimaldab kaugjuhtpuldil kustutada kõik varem seotud mobiilseadmed. Sidumisteabe kustutamisel kaugjuhtpuldist kustutage ka sidumise teave oma mobiilseadme Bluetooth loendist. Selle nõude eiramise korral ei saa te tulevikus sidumist teha.

Kaugjuhtpuldi režiim: "Tavaline"

- 1 Vajutage avakuval , et siseneda peamenüüsse.



- 2 Kasutage nuppu  ja , et navigeerida Bluetooth-i menüüs.



- 3 Vajutage , et siseneda menüüsse.

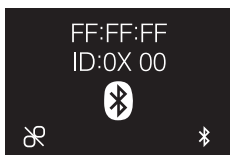

- 4 Sidumisteabe kustutamiseks kaugjuhtpuldist vajutage .

Tulemus:**Kaugjuhtpuldi režiimid: "Ainult häire" ja "Järelevalve"**

- 1 Avaaknal vajutage nuppu  ja hoidke seda all kuni avaneb teabemenüü.

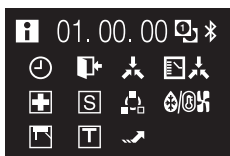

- 2 Teabeaknal hoidke samaaegselt nuppu  ja nuppu  kuni sisenete paigaldaja menüüsse.

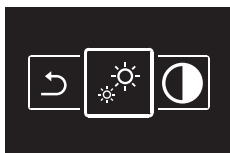

- 3 Kasutage nuppu  ja , et navigeerida Bluetooth-i menüüs.



- 4 Vajutage , et siseneda menüüsse.



- 5 Sidumisteabe kustutamiseks kaugjuhtpuldil vajutage .

Tulemus:



15.3 Kasutaja pääsutasemed

15.3.1 Teave kasutaja pääsutasemete kohta

Kasutaja pääsutaseme määrab, millised funktsioonid ja sätted on rakenduse kasutajale nähtavad. Kõrgem kasutaja pääsutaseme võimaldab kasutajal teha põhjalikke muudatusi keerukamate operatsioonide jaoks ja määrata alghäälestuse sätteid. Kasutaja juurdepääsuks on 3 taset, neile vastab 3 režiimi:

- Põhitaseme režiim
- Kesktaseme režiim
- Paigaldaja taseme režiim

15.3.2 Põhitaseme režiim

See režiim võimaldab kasutajal juurde pääseda kõikidele põhisätetele. See režiim on ette nähtud tavakasutajale. See režiim on aktiveeritud rakenduse esmasel installimisel. Muu režiimi aktiveerimise juhiseid vaadake jaotisest "[15.3.3 Kesktaseme režiim](#)" [▶ 97] või "[15.3.4 Paigaldaja režiim](#)" [▶ 98].

15.3.3 Kesktaseme režiim

Teave kesktaseme režiimi kohta

Kesktaseme režiimis saab teha põhjalikke muudatusi keerukamate operatsioonide jaoks ja määrata alghäälestuse sätteid. Selle valiku abil saate näha ja muuta ebaõigeid alghäälestuse sätteid, mis võivad halvendada teie seadme tööd. Selles režiimis tohivad sätteid määrata vaid kogenud kasutajad. Kesktaseme režiimi sätete ülevaade on jaotises "[15.5.1 Ülevaade - Funktsioonid](#)" [▶ 100].

Kesktaseme režiimi aktiveerimiseks tehke järgmist

Eeltingimus: Seade ei ole kesktaseme režiimis.

- 1 Liikuge peamenüüsse.
- 2 Koputage "Rakenduse seadistamine".
- 3 Koputage "Täpsemad sätted".
- 4 Koputage lülitit, et lülitada sisse "Täpsemad sätted".

5 Kinnitage oma valik "Sain aru" valiku aknas.

Tulemus: Kesktaseme režiim on aktiveeritud. Täpsemad sätted on nähtav menüüs "Seadme sätted".

Kesktaseme režiimi deaktiveerimiseks tehke järgmist

Eeltingimus: Seade on kesktaseme režiimis.

- 1 Liikuge peamenüüsse.
- 2 Koputage "Rakenduse seadistamine".
- 3 Koputage "Täpsemad sätted".
- 4 Koputage lülitit, et lülitada välja "Täpsemad sätted".

Tulemus: Kesktaseme režiim on deaktiveeritud. Täpsemad sätted pole enam nähtav menüüs "Seadme sätted".

15.3.4 Paigaldaja režiim

Teave paigaldaja režiimi kohta

Paigaldaja režiimis on teil juurdepääs sätetele, mis pole kättesaadavad tavalistele lõppkasutajatele ja kesktaseme kasutajatele. Paigaldaja režiimi sätete ülevaade on jaotises "[15.5.1 Ülevaade - Funktsioonid](#)" [▶ 100].

Paigaldaja režiimi aktiveerimiseks tehke järgmist

Eeltingimus: Te pole paigaldaja režiimis.

- 1 Liikuge peamenüüsse.
- 2 Koputage "Teave".
- 3 Koputage "Rakenduse versioon" viis korda.

Tulemus: Olete paigaldaja režiimi menüüs.

Tulemus: Paigaldaja režiim on automaatselt aktiveeritud.



TEAVITUSTÖÖ

- Rakenduse kasutamiseks paigaldaja menüüs koputage tagasiliikumise nuppu.
- Paigaldaja režiimi kestus oleneb paigaldaja režiimi sätetest. Lisateavet vaadake alajaotisest "[Paigaldaja režiimi seadistamiseks tehke järgmist](#)" [▶ 99].
- Paigaldaja režiimi aktiveerimist kuvatakse näidikul ja seda näiturit saab ka inaktiveerida. Lisateavet vaadake alajaotisest "[Paigaldaja režiimi seadistamiseks tehke järgmist](#)" [▶ 99].

Paigaldaja režiimi inaktiveerimiseks tehke järgmist

Eeltingimus: Te olete paigaldaja režiimis.

- 1 Liikuge peamenüüsse.
- 2 Koputage "Installirežiim on aktiveeritud".

Tulemus: Olete paigaldaja režiimi menüüs.

Tulemus: Paigaldaja režiim on automaatselt aktiveeritud.

- 3 Inaktiveerige režiim liugurile koputamisega.

Tulemus: Paigaldaja režiim on inaktiveeritud.

Paigaldaja režiimi seadistamiseks tehke järgmist

- 1 Aktiveerige paigaldaja režiim.
Tulemus: Olete paigaldaja režiimi menüüs.
- 2 Määrake paigaldaja režiimi sätted.

Paigaldaja režiimi sätted	Kirjeldus
Installirežiim	Saate paigaldaja režiimi aktiveerida või inaktiveerida.
Ajutine / Määramatu	Saate seadistada paigaldaja režiimi kestust. <ul style="list-style-type: none"> ▪ Ajutine: paigaldaja režiim on aktiveeritud 30 minutiks. Pärast 30 minuti möödumist inaktiveerub paigaldaja režiim automaatselt. (vaikimisi) ▪ Määramatu: paigaldaja režiim on aktiivne kuni järgmise käsitsi inaktiveerimiseni.
Installirežiimi näitur	Saate määrata, kas paigaldaja režiimi aktiveerimist näidatakse paigaldaja režiimi näituri kuvamisega.

**TEAVITUSTÖÖ**

Võtke arvesse, et paigaldaja režiim aktiveerub kohe pärast sisenemist paigaldaja režiimi menüüsse.

15.4 Esitlusrežiim

15.4.1 Teave esitlusrežiimi kohta

Rakenduse kasutamist ja algseadistamist saab käivitada esitlusrežiimis, et rakendusega tutvuda ohutus olukorras.

15.4.2 Esitlusrežiimi käivitamine

Eeltingimus: Te pole esitlusrežiimis.

- 1 Liikuge peamenüüsse.
- 2 Koputage "Esitlusrežiim".

Tulemus: Te olete esitlusrežiimis.

15.4.3 Esitlusrežiimist väljumine

Eeltingimus: Te olete esitlusrežiimis.

- 1 Liikuge peamenüüsse.
- 2 Koputage "Esitlusrežiimist väljumine".

Tulemus: Olete esitlusrežiimist väljunud.

15.5 Funktsioonid

15.5.1 Ülevaade - Funktsioonid



MÄRKUS

Kasutaja pääsutasemest sõltuvalt on seadme sätete menüüs nähtavad vastavad sätted. Teavet režiimide muutmise kohta vaadake jaotisest "[15.3 Kasutaja pääsutasemed](#)" [▶ 97].



TEAVITUSTÖÖ

Eelistatud sätteid saab salvestada iga sätte juures paremal ülemises nurgas olevale tärnile vajutamisega. Neid sätteid kuvatakse seadme sätete menüü ülemises osas, et need oleks hõlpsalt kättesaadavad.

Toote liik	Juhtimistoiming
Toimingud	Seadme töö lülitamine olekusse SEES/ VÄLJAS
	Temperatuurianduri näitude lugemine
	Töörežiimi muutmine
	Sättepunkti muutmine
	Ventilaatori kiiruse muutmine
	Ventilatsioonirežiimi muutmine
	Ventilatsioonimäära muutmine
	Õhuvoolu suuna muutmine
	Vaadake juhiseid

Toote liik	Juhtimistoiming
Häälestamine ja lisatoimingud	<p>Juhtpuldi ja siseseadme sätete määramine järgmiselt.</p> <p>Üldine</p> <ul style="list-style-type: none"> ▪ Püsivara värskendus ▪ Teadaanded <p>Kaugjuhtpuldi sätted</p> <ul style="list-style-type: none"> ▪ Ülem-/alamseadme olek^(a) ▪ Ekraan^(a) <ul style="list-style-type: none"> - Avakuva sättepunkt: Numbriline või Sümboliga ▪ Olekunäitur^(a) ▪ Kuupäev ja kellaaeg^(a) ▪ Teave ▪ Eemalda sidumise teave^(a) <p>Energiasääst</p> <ul style="list-style-type: none"> ▪ Kohaloleku tuvastamine^(a) ▪ VÄLJAS-taimer^(a) ▪ Energiatarve ▪ Võimsustarve piirang^(b) ▪ Sättepunkti automaatne lähtestamine^(a) <p style="text-align: right;">>> jätkub</p>

^(a) Kättesaadav ainult kesktaseme või paigaldaja režiimis. Vaadake lisateavet jaotisest "15.3.3 Kesktaseme režiim" [▶ 97] ja jaotisest "15.3.4 Paigaldaja režiim" [▶ 98].

^(b) Kasutatav ainult paigaldaja režiimis. Lisateavet vaadake alajaotisest "15.3.4 Paigaldaja režiim" [▶ 98].

Toote liik	Juhtimistoiming
<< jätkamine Häälestamine ja lisatoimingud	<p>Ajakava kehtestamine</p> <ul style="list-style-type: none"> ▪ Ajakava ▪ Puhkepäevad <p>Häälestamine ja kasutamine</p> <ul style="list-style-type: none"> ▪ Sättepunkti kasutuselevõtt^(a) <ul style="list-style-type: none"> - Üks sättepunkt või Kaks sättepunkti ▪ Temp. alandus^(a) ▪ Kohandatud õhuvoolu suund^(a) ▪ Aktiivne õhuvoolu ringlus^(a) ▪ Sättepunkti piirkond^(a) ▪ Jahutamise/Kütmise ülema tase^(a) ▪ Õhuvoolu suuna piirkond^(a) ▪ Tuuletõmbe vältimine^(a) ▪ Kiirkäivitus^(a) ▪ Jääsulatus^(a) ▪ Funktsiooni lukust^(a) ▪ Vaikne režiim^(a) ▪ Välissisendi blokeering^(a) <p>Hooldamine</p> <ul style="list-style-type: none"> ▪ Külmaaine R32 sätted^(a) <ul style="list-style-type: none"> - Külmaaine süsteemi R32 sätted - Järelevalve all oleva ruumi aadress ▪ Rikked ja hoiatused^(b) ▪ Seadme number^(b) ▪ Filtri automaatpuhastus^(a) ▪ Filtri teated^(a) ▪ Kontaktteave ▪ AirNet-aadress^(b) ▪ Grupi aadress^(b) ▪ Kasutuskoha sätted^(b) ▪ Töotsükli pöördumine^(b) ▪ Katsetoiming^(b) ▪ Seadme olek^(b) ▪ Töötundide arv^(b)

^(a) Kättesaadav ainult kesktaseme või paigaldaja režiimis. Vaadake lisateavet jaotisest "[15.3.3 Kesktaseme režiim](#)" [▶ 97] ja jaotisest "[15.3.4 Paigaldaja režiim](#)" [▶ 98].

^(b) Kasutatav ainult paigaldaja režiimis. Lisateavet vaadake alajaotisest "[15.3.4 Paigaldaja režiim](#)" [▶ 98].

15.5.2 Üldine

Kaugjuhtpuldi püsivara värskendamine

Kaugjuhtpuldi püsivara värskendamine. Kaugjuhtpuldi pidev värskendamine on nõutav. Kui juhtpuldile on saadaval uus püsivara, näitab rakendus juhtpuldi tööaknas teadaannet.

Kaugjuhtpuldi püsivara värskendamiseks tehke järgmist

Eeltingimus: Olete mõne juhtpuldi tööaknas ja rakendus näitab, et juhtpuldile on saadaval uus püsivara.

Eeltingimus: Olete juhtpuldi läheduses.

1 Koputage sätete ikooni.

Tulemus: Te olete menüüs "Seadme sätted".

2 Koputage menüü ülaosas "Püsivara värskendused on saadaval".

Tulemus: Te olete menüüs "Püsivara värskendus".

3 Koputage "Värskendage püsivara".

Tulemus: Juhtpulti on uusim püsivara alla laaditud.

Tulemus: Alla laadimise ajal näidatakse juhtpuldi näidikul järgmist kuva:

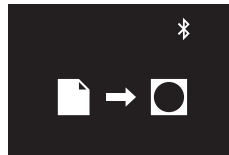

Tulemus: Pärast alla laadimist juhtpult taaskäivitub, et muudatused rakendada.

Teadaanded

Teadaanded teavitavad süsteemi tööst järgmiste sõnumite kaudu.

- Rikked
- Hoiatused
- Süsteemiteave

15.5.3 Sätte siirdamine

Mõned funktsioonid võimaldavad salvestamist mobiilseadmesse ja neid edasi laadida teise juhtpulti. See hõlbustab teil samade sätete määramist mitmes juhtpuldil.

Kui olete lõpetanud ühe juhtpuldi seadistamise, valige sätete salvestamine oma mobiilseadmesse. Pärast salvestamist ühendage rakendus teise juhtpuldiga, avage vajalik säte ja koputage "Laadi alghäälestuse sätted".

Rakenduse Madoka Assistant funktsioonid võimaldavad teil salvestada ja edasi laadida järgmisi sätteid.

- Ajakava
- Temp. alandus
- Sättepunkti piirkond
- Kasutuskoha sätted
- Võimsustarbe piirang

15.5.4 Kaugjuhtpuldi sätted

Ülem-/alamseadme olek

Saate üle vaadata, kas kasutatav juhtpult on ülem- või alamseade. Rakenduse kaudu ei saa teha muudatusi ülem-/alamsüsteemi olekus. Juhtpuldi ülem/alamsüsteemi oleku muutmise juhised on jaotises "[11 Süsteemi käivitamine](#)" [▶ 42].

Näidik

Saate määrata juhtpuldi näidiku sätted järgmiselt.

Seadistamine	Kirjeldus
Kodunäidiku režiim	<p>Avakuva režiimi saab seadistada järgmiselt.</p> <ul style="list-style-type: none"> Tavaline: süsteemi tööst antav teave on piiratud (vähe olekuikoone). Üksikasjalik: süsteemi töö kohta antakse olekuikoonide kaudu üksikasjalikku teavet.
Avakuva sättepunkt	<p>Avakuval näidatakse temperatuuri sättepunkte järgmiselt.</p> <ul style="list-style-type: none"> Numbriline: numbrilise väärtusega. Sümboliga: sümbolite kaudu. <p>Kui "Avakuva sättepunkt" väärtuseks on määratud "Sümboliga", siis on nii Jahutuse kui Kütte sättepunktid järgmised:</p> <ul style="list-style-type: none"> Jahutuse alussättepunkt Kütte alussättepunkt <p>Lisateavet vaadake alajaotisest "Avakuva sättepunkt. Sümboliga näit" [▶ 58].</p>
Heledus	Saate muuta näidikuekraani heledust.
Kontrast	Saate muuta näidikuekraani kontrastsust.

**TEAVITUSTÖÖ**

Kui muudate juhtpuldi näidikusätteid rakenduse kaudu, siis ei pruugi need muudatused kohe rakenduda. Muudatuste koheseks rakendamiseks juhtpuldil, minge korraks paigaldaja menüüsse ja seejärel tagasi avakuvale. Paigaldaja menüüsse sisenemise juhiseid vaadake jaotisest "[Sisenemine paigaldaja menüüsse](#)" [▶ 66].

CO₂ kontsentratsiooni väärtuse kuvamine

Kui Kodunäidiku režiim on seadistatud valikule Üksikasjalik, siis on võimalik näha kaugjuhtpuldi näidikul CO₂ kontsentratsiooni väärtust, mis on saadud seadme CO₂ anduri abil mõõtmise teel. Sellisel juhul kuvatakse mõõteväärtust ruumi temperatuuri asemel.



Kuvamise võimaldamiseks seadistage vastav kaugjuhtpuldi välja säte väärtusele "1" (Mode R2 – SW 7). Vaadake lisateavet kaugjuhtpuldi välja sätete ja seadistamistoimingute kohta jaotisest "[Kaugjuhtpuldi objektisätted](#)" [▶ 73].



TEAVITUSTÖÖ

Kui kaugjuhtpuldil kuvatakse CO₂ kontsentratsiooni väärtuse tühja välja, kontrollige, kas seadmel, millel on CO₂ andur, on madalaim seadme number.



Muutke rakenduses Madoka Assistant CO₂ anduriga seadme number kõikidest ühendatud seadmetest kõige madalamaks (Seadme sätted > Hooldus > Seadme number).

Olekunäitur

Saate määrake kaugjuhtpuldi olekunäituri sätted järgmiselt.

Sätted	Kirjeldus
Režiim	Saate üle vaadata olekunäituri režiimi. Rakendusest pole võimalik määrata olekunäituri režiimi, seda saab teha kaugjuhtpuldi objektisätete R1-11 kaudu. Lisateavet vaadake alajaotisest " Kaugjuhtpuldi objektisätted " [▶ 73].
Heledus	Saate muuta olekunäituri heledust.

Kuupäev ja kellaeg

Määrake kaugjuhtpuldi kuupäev ja kellaeg. Kuupäeva ja kellaaja menüüst saadab rakendus ajateave kaugjuhtpuldile. Saate valida, kas soovite kuupäeva ja kellaaja saatmist oma mobiilseadmele ("Sünkrooni seadme kuupäev ja kellaeg") või luua ja saata kuupäev ja kellaeg käsitsi.



TEAVITUSTÖÖ

Kui juhtpuldi toide on katkenud pikemaks ajaks kui 48 tundi, tuleb kuupäev ja kellaeg uuesti seadistada.



TEAVITUSTÖÖ

Kella ebatäpsus on kuni 30 sekundit kuus.

Lisateave

Saate vaadata hetkel juhtpulti ja juhtpuldi Bluetooth-moodulisse installitud tarkvara versioone.

Ühendusteabe eemaldamine

Saate juhtpuldist eemaldada teabe varem seotud mobiilseadmete kohta.

15.5.5 Energiasääst

Kohaloleku tuvastamine

Seadistage süsteem temperatuuri sättepunkti reguleerimisele või automaatväljalülitusele, põhinedes liikumisanduriga tuvastatud kohalolekule (mittekohalolekule).

Toiming	Kirjeldus
Automaatväljalülitus	Seadistage VÄLJAS-taimer, nii et see hakkab tööle, niipea kui liikumisandur tuvastab, et ruumis kedagi ei viibi.
Sättepunkti muutmine	Seadistage sättepunkti sammud ja vahemikud nii küttele kui jahutusele. Kui liikumisandur tuvastab, et ruum pole hõivatud, siis süsteem tõstab (jahutus) või langetab (küte) sättepunkti, kuni seadistatud piir on saavutatud.

**TEAVITUSTÖÖ**

Seda funktsiooni kasutamiseks peavad siseseadmed olema varustatud liikumisanduritega (lisavarustus).

**TEAVITUSTÖÖ**

Seda funktsiooni ei saa kasutada, kui siseseadmeid juhitakse keskjuhtpuldiga.

**TEAVITUSTÖÖ**

Seda funktsiooni ei toetata siis, kui süsteemis on Sky Air RR või RQ tüüpi välisseadmeid.

**TEAVITUSTÖÖ**

Seda funktsiooni ei saa kasutada, kui siseseadmeid juhitakse keskjuhtpuldiga.

**TEAVITUSTÖÖ**

Süsteemides, milles siseseadmed töötavad samaaegselt, juhitakse seda funktsiooni liikumisanduritega, mis on paigaldatud ülem-sisendseadmesse.

VÄLJAS-taimer

Seadistage taimer, et süsteem automaatselt VÄLJA lülituks. Taimerit saab sissevälja lülitada. Kui taimer on sisse lülitatud, siis hakkab see tööle iga kord, kui süsteem lülitatakse olekusse SEES.

Taimeri lülituspiirkond on 30 kuni 180 minutit ja seadistatav sammuga 30 minutit.

Energiatarve

Saate vaadata ja võrrelda energiatarbe andmeid.

**TEAVITUSTÖÖ**

Selle funktsiooni saadavus sõltub siseseadme tüübist.

**TEAVITUSTÖÖ**

Seda funktsiooni ei saa kasutada, kui siseeadmeid juhitakse keskujuhtpuldiga.

**TEAVITUSTÖÖ**

Seda funktsiooni ei toetata siis, kui süsteemis on Sky Air RR või RQ tüüpi välisseadmeid.

**TEAVITUSTÖÖ**

Kuvatav energiatarve võib erineda tegelikust energiatarbest. Kuvatavad andmed pole kWh mõõtmise tulemus, vaid on arvatud seadmete tööparameetrite põhisel. Mõned nendest tööparameetritest on absoluutväärtused, aga mõned on interpoleeritud ja sisaldavad mahu interpoleeritud hälvet.

Võimsustarbe piirang

Määrake ajaperiood, mille jooksul süsteem peab oma tippkoormust piirama. Kui see on sisse lülitatud, hakatakse välisseadme energiatarvet piirama (70% kuni 40% tavalisest tarbest) määratud ajavahemikus.

**TEAVITUSTÖÖ**

Selle funktsiooni saadavus sõltub välisseadme tüübist.

Sättepunkti automaatne lähtestamine

Võimaldab taimeril seada temperatuuri määratud sätetemperatuurile automaatselt. Taimeri saab sisse või välja lülitada eraldi kas kütmisele või jahutamisele. Kui taimer on sisse lülitatud, siis hakkab see tööle iga kord, kui süsteem lülitatakse olekusse SEES. Kui taimerile määratud aeg lõpeb, siis temperatuuri sättepunkt muudetakse sätteväärtusele, samuti ka siis kui temperatuuri sättepunkti on vahepeal muudetud.

Taimeri lülituspiirkond on 30 kuni 120 minutit ja seadistav sammuga 30 minutit.

**TEAVITUSTÖÖ**

Seda funktsiooni ei saa kasutada, kui siseeadmeid juhitakse keskujuhtpuldiga.

15.5.6 Ajakava kehtestamine**Ajakava**

Lisage süsteemi toimingud ajakavadesse. Ajakava funktsiooniga saate salvestada iga nädalapäeva jaoks kuni 5 toimingut. Võimalik on luua 3 erinevat ajakava, aga korraga saab aktiveerida vaid 1 ajakava.

Toimingute loogika on järgmine.

- 1 Määrake toimingu jaoks ajavahemik.
- 2 Valige süsteemi tööks SEES või VÄLJAS ja määrake tingimused.

Režiimi "Töötoiming" olek	SIIS
SEES	Seadistage toimingupõhine temperatuuri sättepunkt jahutamisele ja/või küttele või valige hetke sättepunktide hoidmine.
VÄLJAS	Valige jahutamise ja/või küttele jaoks temperatuurialanduse aktiveerimine või inaktiveerimine. Kui on aktiveeritud, määrake toimingupõhised sättepunktid või valige hetke sättepunktide hoidmine. Lisateavet vaadake alajaotisest " Temperatuurialandus " [▶ 110].

**TEAVITUSTÖÖ**

Kui säte "Avakuva sättepunkt" on seadistatud väärtusele "Sümboliga", siis on võimalik kasutada piiratud hulgal temperatuuri sättepunkte. Aga kui "Avakuva sättepunkt" on määratud väärtusele "Sümboliga" ja sättepunkti muutmine tuleneb ajakavast, siis süsteem eemaldab tavalise sättepunkti piirangud ja võimaldab ajakaval ületada piiratud sättepunkti piirkonna. Lisateavet vaadake alajaotisest "[Avakuva sättepunkt. Sümboliga näit](#)" [▶ 58].

**TEAVITUSTÖÖ**

Seda funktsiooni ei saa kasutada, kui siseseadmeid juhitakse keskjuhtpuldiga.

**TEAVITUSTÖÖ**

See funktsioon on kasutatav siis, kui süsteemi osana on kasutusel digitaalsisendi adapter BRP7A5*.

Puhkepäevad

Valige nädalapäevad, millele ajakava ei rakendu. Valitud päevadel ei tehta ajastamise funktsiooniga mingeid toiminguid. Puhkepäevade funktsiooni saab sissevälja lülitada. Kui see on sisse lülitatud, rakendub see igale ajakavale, mis on aktiivne.

**TEAVITUSTÖÖ**

Lisateavet vaadake alajaotisest "[Ajakava](#)" [▶ 107].

15.5.7 Häälestamine ja kasutamine

Sättepunkti kasutuselevõtt

Määrake ära sättepunkti rakendusviis. Valige sättepunkti rakendusviis: siseseadme kaudu või juhtpuldi kaudu.

Sättepunkti kasutuselevõtt	Kirjeldus
Siseseade	Sättepunkti rakendamine toimub siseseadme kaudu.
Kaugjuhtpult	Sättepunkti rakendamine toimub kaugjuhtpuldi kaudu.

Juhtpuldi kaudu rakendamisel saab valida ühe sättepunktiga juhtimise või kahe sättepunktiga juhtimise.

Kaugjuhtpuldi sättepunkti rakendamine	Kirjeldus
Üks sättepunkt	Toimub vaid ühe sättepunktiga juhtimine, olenemata töörežiimist. Sellisel puhul töörežiimi muutmine EI MUUDA sättepunkti. Ja vastupidi, kui muuta sättepunkti, siis muutub automaatselt nii jahutamise kui kütte tööolek.
Kaks sättepunkti	Selle rakenduse korral on kaks sättepunkti – üks eraldi sättepunkt jahutuse ja teine kütte jaoks. Sellisel puhul töörežiimi muutmine MUUDAB sättepunkti (st teise töörežiimi sättepunktiks). Ja vastupidi, kui muuta jahutamise sättepunkti, siis EI MUUTU kütte sättepunkti.

Kahe sättepunktiga juhtimise rakendamisel tuleb seadistada sättepunktide minimaalerinevus. See on minimaalne väärtus jahutuse ja kütte võimalike sättepunktide vahel järgmiselt.

- Jahutuse sättepunkt \geq (Kütmise sättepunkt + Sättepunktide minimaalerinevus)
- Kütmise sättepunkt \leq (Jahutuse sättepunkt – Sättepunktide minimaalerinevus)

Seetõttu järgige järgmist.

- Kui alandate jahutuse sättepunkti $<$ (Kütmise sättepunkt + Sättepunktide minimaalerinevus), siis juhtpult alandab automaatselt kütmise sättepunkti.
- Kui tõstate kütmine sättepunkti $>$ (Jahutuse sättepunkt – Sättepunktide minimaalerinevus), siis juhtpult tõstab automaatselt jahutuse sättepunkti.

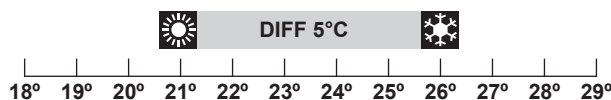
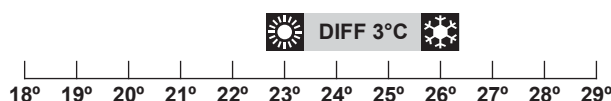

DIFF Sättepunktide minimaalerinevus



TEAVITUSTÖÖ

Kui süsteem on keskuhtimise all, siis on süsteemi juhtimine juhtpuldiga piiratud. Sellisel juhul pole võimalik kasutada kahe sättepunkti loogikat rakenduses Madoka Assistant.



TEAVITUSTÖÖ

Kui siseseadmeid juhitaks keskuhtpuldiga, siis saab kasutada vaid siseseadme sättepunkti rakendusviisi.



**TEAVITUSTÖÖ**

Siseseadme sättepunkti loogika tõttu ei saa süsteem töötada töörežimis Auto. Režiimi Auto lubamiseks VRV-soojuspumpade süsteemis, tuleb teil siseneda juhtpuldil sättepunkti loogikasse.

Temperatuurialandus

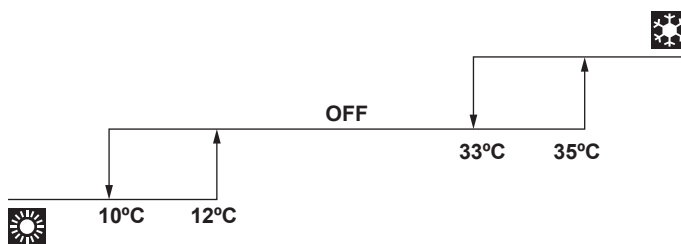
See säte aktiveerib temperatuurialanduse. Temperatuurialandus on funktsioon, mis hoiab ruumi temperatuuri ettenähtud piirides, kui süsteem on välja lülitatud (kasutaja poolt, ajakava funktsiooni poolt või VÄLJAS-taimer poolt). Selleks käivitub süsteem ajutiselt kütte- või jahutusrežimis, vastavalt temperatuurialanduse sättepunktile ja soojuste taaskasutuse temperatuurierinevusele.

Näide:

Sätted			Tulemus
Kütterežim 	Kütte temperatuuri muutuse sättepunkt	10°C	Kui ruumi temperatuur langeb alla 10°C, siis käivitub kütte automaatselt. Kui temperatuur on tõusnud 30 minuti jooksul tasemele 12°C, siis kütmine lõpetatakse ja seade lülitub uuesti välja. Kui ruumi temperatuur langeb alla 10°C, siis käivitub kütte uuesti automaatselt.
	Kütmise käivitamise temperatuurierinevus	+2°	
Jahutusrežim 	Jahutuse temperatuuri muutuse sättepunkt	35°C	Kui ruumi temperatuur tõuseb üle 35°C, siis käivitub jahutamine automaatselt. Kui temperatuur on langenud 30 minuti jooksul alla 33°C, siis jahutamine lõpetatakse ja seade lülitub uuesti välja. Kui ruumi temperatuur tõuseb üle 35°C, siis korratakse toimingut uuesti automaatselt.
	Jahutuse käivitamise temperatuurierinevus	-2°C	

**TEAVITUSTÖÖ**

- Temperatuurialandus on vaikimisi aktiveeritud.
- Temperatuurialandus lülitab süsteemi sisse vähemalt 30 minutiks, välja arvatud siis, kui temperatuurialanduse sättepunkti on muudetud või süsteem on sisse lülitatud SEES/VÄLJAS-nupuga.
- Kui temperatuurialandus on aktiveeritud, siis ei saa muuta ventilaatori kiiruse sätteid.
- Kui temperatuurialandus aktiveerub sel ajal kui süsteem on seadistatud automaatrežiimi, lülitub sisse Jahutus või Kütte, sõltuvalt vajadusest. Temperatuurimuutuse sättepunkt kuvatakse tööaknas vastavalt töörežiimile.
- Kui on aktiveeritud Temperatuurialandus ja sätteks "Avakuva sättepunkt" on määratud "Sümboliga", siis ei näidata juhtpuldil avakuval tööolekut Temperatuurialandus.

**TEAVITUSTÖÖ**

Seda funktsiooni ei saa kasutada, kui siseseadmeid juhitakse keskujuhtpuldiga.

**TEAVITUSTÖÖ**

Vaikimisi on temperatuurialanduse töötamise sättepunkti piirkond jahutamisele [33°C–37°C] ja [10°C–15°C] küttele. Neid piirsuurusi ei saa muuta.

Kohandatud õhuvoolu suund

Saate seadistada igale siseseadme õhuväljundile õhuvoolu suuna. Neid sätteid saate määrata siseseadmetele vastavalt süsteemi tüübile järgmiselt.

Süsteem	Maksimaalne arv siseseadmeid
Sky Air	4
VRV	16

Kassett-tüüpi siseseadmete puhul on võimalik kindlaks määrata õhuväljundid järgmiste näiturite abil:

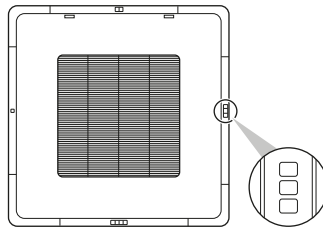
**TEAVITUSTÖÖ**

Selle funktsiooni saadavus sõltub siseseadme tüübist.

Sättepunkti piirkond

Saate määrata temperatuuri sättepunkti piirangud nii Jahutuse kui Küttele jaoks.

**TEAVITUSTÖÖ**

Seda funktsiooni ei saa kasutada, kui siseseadmeid juhitakse keskujuhtpuldiga.

**TEAVITUSTÖÖ**

Vaikimisi on sättepunkti piirkond nii jahutamisele kui küttele [16°C kuni 32°C], vaatamata sellele, kas "Sättepunkti piir" piirkond on aktiveeritud või pole aktiveeritud. Neid piirsuurusi ei saa muuta.

Aktiivne õhuvoolu ringlus

Selle sätte aktiveerimine võimaldab ruumis korraldada ühtlasemat temperatuurijaotust.

Kui aktiivne õhuvoolu ringlus on aktiveeritud, siis siseseadme ventilaatori kiirust ja õhuvoolu suunda juhitakse automaatselt ning ventilaatori kiirust ja õhuvoolu suunda ei saa enam käsitsi muuta.

Jahutamise/Kütmise ülema tase

Määrake siseseade (või siseseadmete grupp) Jahutuse/Kütte ülema seadmeks. Kui sama välisseadmega on seotud mitu siseseadet, siis üks neist seadmetest (või grupiviisilisel juhtimisel siseseadmete grupp) peab olema määratud Jahutuse/Kütte ülema seadmeks. Muud seadmed/grupid jäävad Jahutus/Küte alamseadmeteks ja nende töötamine on piiratud ülema seadme poolt (nt üks siseseade ei võimalda teisel siseseadmel jahutada, kui esimene on küttes).

Kui üks siseseade või grupp on määratud jahutuse/kütte ülema seadmeks, siis teised siseseadmed/grupid jäävad automaatselt alamseadmeteks. Alamseadme ülemaks määramiseks avage rakendus juh pulpdis, mis juhib hetkel olevat ülema seadet ja vabastage see seade ülema seadme määrangust ning seejärel määrake üks (alam-) seade ülema seadmeks.

Õhuvoolu suuna piirkond

Saate seadistada siseseadme õhuvoolu suunamise piirkonda vastavalt paigalduskohale. See funktsioon on kasutatav vaid põrandale paigaldatud seadmetel. Neid sätteid saate määrata kuni 16 siseseadmele.

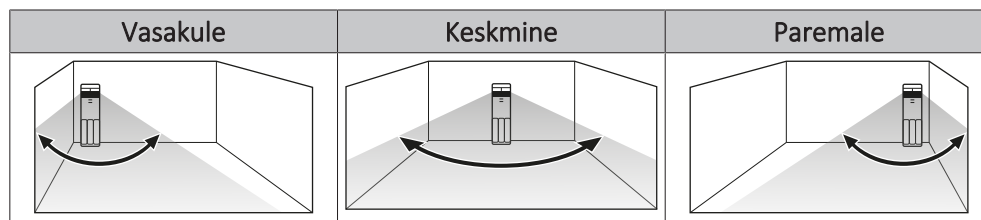

Piirkonnad vastavad järgmistele õhuvoolu labade pöördumisasenditele.



TEAVITUSTÖÖ

Selle funktsiooni saadavus sõltub siseseadme tüübist.



TEAVITUSTÖÖ

Süsteemides, milles siseseadmed töötavad samaaegselt, on võimalik seadistada õhuvoolu suuna piirkond üksikule siseseadmele, ühendades juhtseadme igale siseseadmele eraldi.

Tuuletõmbe vältimine

Liikumisanduriga tuvastatava kohaloleku kaudu saate vältida inimestele mõjuvat siseseadmete õhuvoolu.



TEAVITUSTÖÖ

Seda funktsiooni kasutamiseks peavad siseseadmed olema varustatud liikumisanduritega (lisavarustus).

**TEAVITUSTÖÖ**

Seda funktsiooni ei toetata siis, kui süsteemis on Sky Air RR või RQ tüüpi välisseadmeid.

Kiirkäivitus

Kiirkäivitus võimaldab ruumi temperatuuri tõsta kiiresti mugavustasemele.

Kui kiirkäivitus on sisse lülitatud, siis välisseade töötab suuremal võimsusel. Siseseadme ventilaatori kiirust juhitakse automaatselt ja ventilaatori kiirust ei saa käsitsi muuta.

Kiirkäivitus jääb sisse lülitatuks 30 minutiks. Pärast 30 minuti möödumist lülitub kiirkäivitus automaatselt välja ja süsteemi tavatöö taastub. Kiirkäivitus lülitub välja ka sellel hetkel kui te töörežiimi käsitsi muudate.

Kiirkäivitust saab sisse lülitada AINULT siis, kui süsteem töötab jahutus-, kütte- või automaatrežiimis.

**TEAVITUSTÖÖ**

See funktsioon on kasutatav vaid Sky Air seadmetel.

**TEAVITUSTÖÖ**

Seda funktsiooni ei toetata siis, kui süsteemis on Sky Air RR või RQ tüüpi välisseadmeid.

Jäasulatusrežiim

Jäasulatusrežiimis töötamine võimaldab vältida küttevõimsuse langemist, mis on tingitud jää kogunemisest välisseadmesse.

**TEAVITUSTÖÖ**

Süsteem naaseb tavatööle ligikaudu 6 kuni 8 minuti pärast.

Funktsiooni lukusti

Saate funktsioone ja töörežiime lukustada, et need poleks kättesaadavad. Lukustada saab järgmisi funktsioone ja töörežiime.

Kaugjuhtpult

▪ Menüünupp

Funktsioonid	<ul style="list-style-type: none"> ▪ Sättepunkt ▪ Ventilaatori kiirus ▪ Töörežiim ▪ Õhuvoolu suund ▪ Süsteem SEES/VÄLJAS ▪ Sättepunkti piirkond ▪ Temperatuurialandus ▪ Kohaloleku andur - sättepunkti muutmine ▪ Kohaloleku andur - automaatne VÄLJALÜLITUS ▪ Sättepunkti muutmise taimer ▪ VÄLJAS-taimer ▪ Võimsustarbe piirang ▪ Ajakava ▪ Filtri automaatpuhastus ▪ Kuupäev ja kellaeg ▪ Tuuletõmbe vältimine ▪ Õhuvoolu suuna piirkond ▪ Töotsükli pöördumine ▪ Välissisendi blokeering ▪ Kohandatud õhuvoolu suund ▪ Ventileerimiskiirus ▪ Ventileerimisrežiim
Töörežiimid	<ul style="list-style-type: none"> ▪ Automaatne ▪ Jahutus ▪ Kütmine ▪ Ventilaator ▪ Kuivatamine ▪ Ventileerimine



TEAVITUSTÖÖ

- Kui lukustate hetkel töötava töörežiimi, siis jääb režiim aktiveerituks kuni sätete salvestamiseni ja menüüst lahkumiseni. Ainult siis, kui te muudate töörežiimi, pole see režiim enam kättesaadav.
- Kui lukustate KÕIK töörežiimid, pole võimalik lülitada muule töörežiimile, kui see, mis on lukustamise hetkel aktiveeritud.

Kaugjuhtpult

Funktsioonide ja töörežiimide lukustamine rakenduse kaudu põhjustab muudatusi kaugjuhtpuldil.

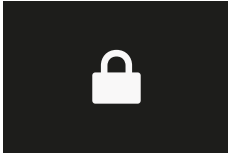
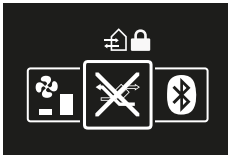
Toiming	Kaugjuhtpult
Avakuva	<p>Kui te lukustate funktsioone/nuppe, mida kasutatakse avakuval, siis juhtpuldil kuvatakse lukustuskuva, kui püüate neid funktsioone/nuppe kasutada.</p> 
Peamenüü	<p>Kui lukustate funktsioonid, mis on juhtpuldi peamenüü üksused, siis need funktsioonid saavad ristiga märkeruudud ja kuvatakse lukuikoon.</p>  <p>Kui lukustate töörežiimid, siis juhtpult jätab need töörežiimide menüüst kõrvale.</p>

Vaikne režiim

Määrake ajaperiood, milles välisseade peab töötama vaiksemalt.



TEAVITUSTÖÖ

Selle funktsiooni saadavus sõltub välisseadme tüübist.

Välissisendi blokeering

Välissisendi blokeering võimaldab süsteemi juhtimisskeemiga siduda väliseid kontaktipaare. Juhtimisahelasse lisatud uksekaardi kontaktipaari ja/või akna kontaktipaari lisamisega saab süsteem reageerida uksekaardi kaardilugejasse sisestamisele või eemaldamisele ning/või akende avamisele/sulgemisele.

Lisateavet vaadake alajaotisest "[Teave välissisendi blokeeringu kohta](#)" [▶ 79].



TEAVITUSTÖÖ

Selle funktsiooni kasutamiseks tuleb süsteemi ühendada digitaalsisendi adapter BRP7A5*.

- Veenduge, et digitaalsisendi adapter ja selle varukontaktid (aknakontakt B1 uksekaardi kontakt B2) on nõuetekohaselt ühendatud. Kontrollige, et digitaalsisendi adapteri pingevabad kontaktid on õiges asendis. Digitaalsisendi adapteri paigaldamise juhiseid vaadake selle kasutusjuhendist.
- Kui digitaalsisendi adapter ei toimi nõuetekohaselt, pole välissisendi blokeering menüüs saadaval.
- Kui digitaalsisendi adapter on süsteemi ühendatud, siis süsteem ei võimalda alamseadme juhtseadet ühendada.
- Kui digitaalsisendi adapter on süsteemi ühendatud, siis pole võimalik kasutada ajastamise funktsiooni.
- Kui süsteemi on ühendatud nii digitaalsisendi adapter kui keskjuhtpult, siis välissisendi blokeeringu toimimist juhib juhtpult, mitte adapter.

15.5.8 Hooldus

Külmaaine R32 sätted**Külmaaine süsteemi R32 sätted**

Külmaaine häiret saate testida rakendusega Madoka Assistant.

- 1 Navigeerige rakenduses sätetele Külmaaine R32 sätted jaotises Hooldus sätetes Seadme sätted.
- 2 Koputage Külmaaine süsteemi R32 sätted.
- 3 Koputage Häire test ja vilkuv LED-märgutuled, et testida külmaaine lekkimise häiret.

Tulemus: Antakse külmaaine lekkimise häire.

- 4 Häire peatamiseks koputage Häire testi ja LED-märgutule vilkumise lõpetamine .

Tulemus: Külmaaine lekkimise häire peatatakse.

Järelevalve all oleva ruumi aadress

Järelevalve all olevale ruumile ainulaadse aadressi määramine. Režiimis "Järelevalve" tuleb seadistada iga siseseadme jaoks ainulaadne järelevalve all oleva ruumi aadress. Esmalt valige siseseade selle seadme numbri järgi, seejärel määrake ainulaadne järelevalve all oleva ruumi aadress. Kui järelevalve all oleva ruumi aadress pole määratud, siis järelevalvepuldi režiimis häired ei sidestu kaugjuhtpuldiga.

Järelevalve all oleva ruumi aadressi määramiseks rakenduses Madoka Assistant navigeerige Külmaaine R32 sätted jaotises Hooldus sätetes Seadme sätted. Seejärel koputage Järelevalve all oleva ruumi aadress, et paigaldada järelevalve all oleva ruumi aadress, kus on siseseadmed.

Rikked ja hoiatused

Vaadake varasemate rikete loendit ja ajutiselt aktiveerige/inaktiveerige rikke tõukesignaali ja/või hoiatuse teadaanded.

Rikke tõukesignaali ja hoiatuse teadaanded on vaikimisi aktiveeritud. Inaktiveerige "Kuva rikked" ja "Kuva hoiatused", et vältida süsteemi poolt antavaid rikke tõukesignaale ja hoiatuste teadaandeid 48 tunniks. 48 tunni möödumisel aktiveeruvad "Kuva rikked" ja "Kuva hoiatused" uuesti automaatselt.

Seadme number

Saate muuta siseseadme (siseseadmete) numbreid. Üksikute siseseadmete häälestamiseks vajavad need seadmenumbrit. Siseseadme number on see, mis on tema järjekorranumber loendis. Seadme numbri muutmiseks muutke selle järjekorranumber, selleks nihutage see tühja pessa või lülitage see ümber teise siseseadmesse. Siseseadme kindlakstegemiseks koputage ventilaatori ikoonile, et teha kindlaks, kas ventilaator töötab.

Filtri automaatpuhastus**TEAVITUSTÖÖ**

Selle funktsiooni kasutamiseks peavad siseseadmed olema varustatud isepuhastuvate ehispaneelidega (lisavarustus).

Saate aktiveerida siseseadme filtri puhastustoimingu ja seadistada sellele intervalli.

Tolmukarbi hooldustaimeril lähtestamine

Kui on aeg tühjendada isepuhastuva ehispaneeli tolmuksarpi, siis rakendus kuvab töönaidikul teadet. Tühjendage tolmuksarp ja lähtestage teade.

AirNet-aadress

Määrake AirNet-aadressid sise- ja välisseadmetele, et ühendada süsteem AirNet-järelevalve ja diagnostikasüsteemiga. Esmalt valige seade seadmenumbrite järgi, seejärel määrake AirNet-aadress.

Grupiaadress

Määrake siseseadmetele aadressid, et juhtida süsteemi keskujuhtimisseadmega. Saate määrata aadressid juhitavate siseseadmete grupile ja siseseadmetele üksikult.

Filtri teated

Teate kuvamise lõpetamine

Rakendus kuvab teate töönaidikul, kui on aeg teha üks järgmistest filtriga seotud hooldustoimingutest.

- Siseseadme filtri asendamine.
- Siseseadme filtri puhastamine.
- Siseseadme elemendi puhastamine.

Tehke nõutavad hooldustööd, seejärel lõpetage teate kuvamine.



TEAVITUSTÖÖ

Lisateavet siseseadme hooldamise kohta leiate siseseadme kasutusjuhendist.

Taimeril teate lähtestamine

Filtri hooldamise tähtaegsid kontrollivad taimerid. Kui taimeril aeg lõpeb, siis saadab rakendus välja hoolduse teate. Taimereid saab lähtestada.



TEAVITUSTÖÖ

Selle funktsiooni kasutamiseks on vaja kasutada rakendust paigaldaja režiimis. Paigaldaja režiimi aktiveerimise juhiseid vaadake jaotisest "[15.3.4 Paigaldaja režiim](#)" [▶ 98].

Kontaktteave

Sisestage süsteemi teenindaja telefoni number.

Objektisätted

Määrake siseseadme ja kaugjuhtpuldi objektisätted. Ülevaade kaugjuhtpuldi objektisätetest on esitatud jaotistes "[Siseseadme objektisätted](#)" [▶ 71] and "[Kaugjuhtpuldi objektisätted](#)" [▶ 73].

Seadistustoimingud

Objektisätted koosnevad järgmistest osadest.

- Režiimid
- Seadmed
- Sätted
- Väärtused

Objektisätete määramine sõltub sellest, kas määrate sätteid igale siseseadmele või siseseadmete grupile või kaugjuhtpuldile.

Objektisätte tüüp	Toimingud
Üksikud siseseadmed	<ul style="list-style-type: none"> Saate määrata sätte tüübi üksusele "Siseseade". Saate määrata režiimi. Objektisätete tabelitest otsige välja väärtus veerus Mode Määrake seade, millele säte kehtib, selleks seadistage seadme number. Määrake seade rakenduse parempoolsel paanil koputamiseega. Seadistatavate objektisätete tabelites otsige saadaoleva režiimi numbreid veerust SW. Määrake selle sätte väärtus.
Gruppidesse jaotatud siseseadmed	<ul style="list-style-type: none"> Saate määrata sätte tüübi üksusele "Siseseade". Saate määrata režiimi. Objektisätete tabelitest otsige välja veerus Mode, see väärtus mis POLE raamistatud. ÄRGE määrake seadmele numbrit (säte kehtib kõikidele grupis olevatele seadmetele). Määrake seade rakenduse parempoolsel paanil koputamiseega. Seadistatavate objektisätete tabelites otsige saadaoleva režiimi numbreid veerust SW. Määrake selle sätte väärtus.
Kaugjuhtpult	<ul style="list-style-type: none"> Saate määrata sätte tüübile "Kaugjuhtpult". Saate määrata režiimi. Määrake seade rakenduse parempoolsel paanil koputamiseega. Seadistatavate objektisätete tabelites otsige saadaoleva režiimi numbreid veerust SW. Määrake selle sätte väärtus.

Vaikeväärtused

Objektisätete vaikeväärtused on siseseadme erinevatel mudelitel erinevad. Lisateavet leiate siseseadme hooldusjuhendist. Järgmistel objektisätetel on vaikeväärtused samad kõikide siseseadmete mudelite jaoks.

Objektisätte	Vaikeväärtus
Termostaadi andur	02
Temperatuurialandus	04
Akna kontakt B1	02

Objektisäte	Vaikeväärtus
Uksekaardi kontakt B2	02
Õhuvoolu suuna piirkond	02
Juhtpuldi termostaadi termoanduri andur	02
Pööramise ülekatte aeg.	03



TEAVITUSTÖÖ

- Siseseadme liseseadme ühendamine võib põhjustada mõnedes objektisätetes muudatusi. Lisateavet leiade liseseadme paigaldusjuhendist.
- Eripäraste objektisätete kohta leiade lisateavet siseseadme paigaldusjuhendist.
- Välisseadme objektisätteid saate määrata vaid välisseadme trükkplaadi kaudu. Lisateavet leiade välisseadme paigaldusjuhendist.
- Siseseadmel mittekasutatavaid objektisätteid ei kuvata.

Tööringlus

Saate aktiveerida tööringluse, et võimaldada siseseadmetel vahelduvalt töötada (üks siseseade on vahelduvalt välja lülitatud), sellega pikeneb süsteemi tööiga ja paraneb töökindlus.

Tööringlus on ette nähtud elutähtsate rakenduste jaoks (nt serveriruumid, mis vajavad pidevat jahutamist). Sellistel juhtudel on süsteemis varuseadmed. Tööringluse sisselülitamine võimaldab järgmist.

- **Tööringlus:** kui süsteemis on rohkem seadmeid, kui seda eeldab kütte/jahutuse koormus, siis üks seade võib tavaolukorras jääda välja lülitatuks. Kindlaksmääratud aja pärast (st "Tagasipöördumise töötsükli kellaaeg") hakkab seni mittetöötav seade tööle ja varem töötanud seade lülitub välja (st toimub tööringlus). Kui seadmed töötavad vaheldumisi, siis nende tööiga pikeneb.
- **Varundamine:** varuseadme olemasolu võimaldab süsteemi varundada. Kui töötaval seadmel on rike, siis võimaldab tööringluse funktsioon süsteemil edasi töötada.

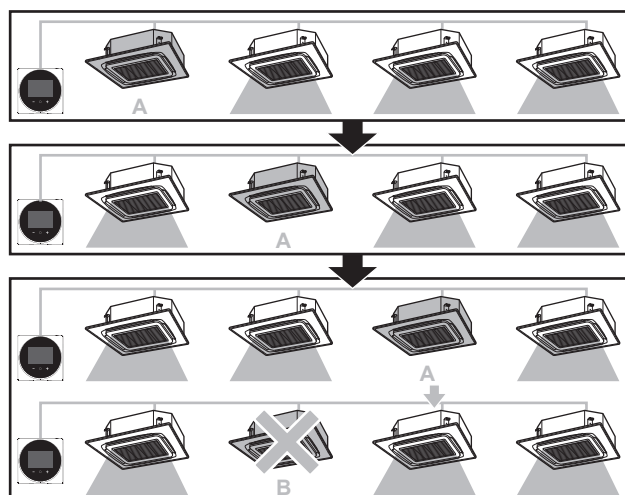

- A Mittetöötav varuseade
B Rikkis seade



TEAVITUSTÖÖ

Seda funktsiooni saab kasutada, kui siseseadmeid juhitakse keskujuhtpuldiga.

**TEAVITUSTÖÖ**

- Jahutuse/kütte püsivaks tagamiseks töötab süsteem ülekattega perioodil, mil kõik seadmed töötavad. Lisateavet vaadake jaotisest "[Siseseadme objektsätted](#)" [▶ 71] (objektsäte 1E-7).
- Tööringluse järjekord sõltub seadistatud seadmenumbrist. Siseseadmete numbrite muutmist vaadake jaotisest "[Seadme number](#)" [▶ 116].

Testkäivitus

Siseseadme katsekäitamine. Testkäivituse ajal töötab siseseade erinevates töörežiimides ja funktsioonides, et kontrollida nende töövõimet.

Kui

Testi saab teha vaid siis, kui on täidetud järgmised tingimused.

- Külmaaine torustik on paigaldatud.
- Dreenimistorustik on paigaldatud.
- Elektrijuhtmestik on ühendatud.

Tüüpiline töövoog

Testimine sisaldab tavaliselt järgmisi toiminguid.

- 1 Testimise aktiveerimine (rakendusega Madoka Assistant).
- 2 Siseseadme funktsioonide testimine vastavalt jaotise "[Katsekäivituse toimingud](#)" [▶ 121] juhistele.
- 3 Testimise inaktiveerimine (rakendusega Madoka Assistant).
- 4 Tuvastatud rikete ülevaatus.
- 5 Tuvastatud rikete kõrvaldamine, kui see on võimalik.
- 6 Vajaduse korral testimise kordamine.

**TEAVITUSTÖÖ**

See funktsioon on kasutatav vaid Sky Air seadmetel.

**TEAVITUSTÖÖ**

Vaadake lisateavet välis- ja siseseadme paigaldusjuhenditest.

Ettevaatusabinõud testimisel**ETTEVAATUST**

Enne süsteemi käivitamist veenduge järgmises.

- Sise- ja välisseadme juhtmestiku paigaldamine on lõpetatud.
- Sise- ja välisseadme klemmikarbid on suletud.

**MÄRKUS**

Toide peab olema SEES vähemalt 6 tundi enne seadme kasutama hakkamist, et kompressori õlivanni küte hakkaks tööle.

**TEAVITUSTÖÖ**

Pärast külmaaine- ja dreanimistorustiku ning elektrijuhtmestiku paigaldamist puhastage siseseadme sisemus ja ehispaneel.

Katsekäivituse toimingud

- 1 Veenduge, et siseseadme gaasi- ja vedelikukraanid on avatud.



TEAVITUSTÖÖ

Külmaaine ahela rõhk ei pruugi tõusta hoolimata avatud sulgekraanist. Selle põhjuseks võib olla suletud paisuklapp (või sarnane klapp), aga katsekäivitust see ei takista.

- 2 Avage rakendus Madoka Assistent.
- 3 Liikuge selle juhtpuldi tööaknale, mis on ühendatud siseseadmele (siseseadmetele), mida soovite kasutada katsekäivituseks.
- 4 Tööaknas määrake töörežiim Jahutus.
- 5 Liikuge menüüsse Seadme sätted, selleks koputage hammasratta ikoonile tööakna ülemises parempoolses nurgas.
Tulemus: Menüüs "Seadme sätted" tehke järgmist.
- 6 Kerige alla kuni hoolduse jaotiseni ja koputage Katsetoiming.
Tulemus: Menüüs "Katsetoiming" tehke järgmist.
- 7 Koputage Käivitage katsekäitamine.
Tulemus: Siseseadet (siseseadmed) hakkavad tööle katsekäivituse režiimis, mille jooksul tavakäitamine pole võimalik.
- 8 Naaske tööaknale.
- 9 Koputage Vertikaalne õhuvoolu suund.
- 10 Koputage Fikseeritud.
- 11 Liikuge läbi viie fikseeritud õhuvoolu suuna ja veenduge, kas siseseadme labad liiguvad nõuetekohaselt.
- 12 Liikuge tagasi menüüsse Katsetoiming.
- 13 Koputage Peatage katsekäitamine.
Tulemus: Siseseade väljub katsekäivituse režiimist. Tavatöö on nüüd jälle võimalik.
- 14 Liikuge jaotisesse "13 Töötab" [▶ 49] ja veenduge, kas siseseade (siseseadmed) töötab (töötavad) vastavalt seal olevale teabele.
- 15 Vaadake üle rikete ajalugu. Vajadusel kõrvaldage rikked ja tehke katsekäivitus uuesti.



TEAVITUSTÖÖ

Katsekäivitus seiskub 30 minuti pärast.

Seadme olek

Seadme olek võimaldab järgmist:

- Teabeotsing: sisestage kood, et süsteem hakkaks hankima eriteavet siseseadme või välisseadme koosteosade kohta. Esmalt valige seade seadmenumbrite järgi, seejärel sisestage kood, et saaks alustada teabe hankimist.
- Siseseade: saate vaadata teavet, mida edastatakse süsteemis olevate anduritega. Esmalt valige seadme number.



TEAVITUSTÖÖ

Teabehange on kasutatav siis, kui rakendus on paigaldaja režiimis. Paigaldaja režiimi aktiveerimise juhiseid vaadake jaotisest "[15.3.4 Paigaldaja režiim](#)" [▶ 98].

Töötunnid

Näitab sise- ja välisseadme töötundide arvu.

16 Hooldamine

Peatüki sisu

16.1	Hooldamise ohutuseeskirjad.....	123
16.2	Hooldusteave.....	123
16.3	Hoiatuse kustutamiseks tehke järgmist.....	124
16.4	Juhtpuldi puhastamine.....	125
16.5	Filtri puhastamise aja näitamine.....	125
16.5.1	Filtri puhastamise aja ikooni kustutamine.....	125

16.1 Hooldamise ohutuseeskirjad



HOIATUS

Enne hooldamise või parandustööde alustamist seisake süsteemi töö juhtpuldiga ja lülitage välja toite kaitselüliti. **Võimalik tagajärg:** elektrilöök või kehavigastus.



MÄRKUS

ÄRGE kasutage juhtpuldi puhastamiseks orgaanilisi lahusteid, näiteks värvivedeldit. **Võimalik tagajärg:** vigastus, elektrilöök või tulekahju.



HOIATUS

ÄRGE peske juhtpulti veega. **Võimalik tagajärg:** vooluleke, elektrilöök või tulekahju.











TEAVITUSTÖÖ

Kui juhtpuldilt ei saa pinnamustust eemaldada, niisutage lappi naturaalses pesuvahendis, väänake see kuivaks ja pühkige pinnad selle lapiga puhtaks. Pärast kuivatage pinnad kuiva lapiga.

16.2 Hooldusteave

Kui siseseadme koosteosa vajab hooldust, siis juhtpult näitab seda ikooni  kuvamisega avakuval ja tekitab hoiatusakna. Avage hoiatusaken, et näha, milline koosteosa vajab hooldust, tehke nõutav hooldus ja kustutage hoiatusaken.

Siseseadme hooldamisega on seotud järgmised hoiatused.

<p>Puhastage siseseadme filter</p>   	<p>Asendage siseseadme filter</p>   
<p>Tühjendage siseseadme tolmukarp</p>   	<p>—</p>

Hoiatusakna kuvamine sõltub sellest, kuidas on seadistatud olekunäituri režiim (nt "Tavaline", "Hotell 1", "Hotell 2").

**TEAVITUSTÖÖ**

Vaikimisi on juhtpult seadistatud olekunäituri režiimi "Hotell 2".

Olekunäituri režiimid: "Tavaline"**Eeltingimus:** Juhtpuldil näidatakse avakuva ja seal on nähtav , mis viitab hooldusele.

- 1 Vajutage nuppu .

Tulemus: Juhtpuldil näidatakse hoiatusakent.**Olekunäituri režiimid: "Hotell 1" ja "Hotell 2"****Eeltingimus:** Juhtpuldil näidatakse avakuva ja seal on nähtav , mis viitab hooldusele.

- 2 Vajutage ja hoidke seda all.

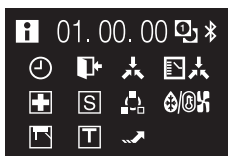
Tulemus: Juhtpuldil näidatakse teabeakent.

- 3 Vajutage ja hoidke seda all.

Tulemus: Juhtpuldil näidatakse hoiatusakent.

16.3 Hoiatuse kustutamiseks tehke järgmist

Eeltingimus: Juhtpuldil näidatakse avakuva ja seal on nähtav , mis viitab hooldusele.

- 1 Avage hoiatuste aken.



- 2 Kõrvaldage rike, millele viitab hoiatusaken.
- 3 Vajutage nuppu , et hoiatusaken eemaldada.

Tulemus: Juhtpult naaseb avakuvale. Kui rike on kõrvaldatud, siis märk kaob.

**TEAVITUSTÖÖ**

Hoiatusakna kuvamine sõltub sellest, kuidas on seadistatud olekunäituri režiim (nt "Tavaline", "Hotell 1", "Hotell 2"). Lisateavet vaadake alajaotisest "[16.2 Hooldusteave](#)" [▶ 123].

16.4 Juhtpuldi puhastamine

- 1 Pühkige juhtpuldi ekraan ja teised pinnad puhtaks kuiva lapiga.

16.5 Filtri puhastamise aja näitamine

Kui siseseadme filter on mustunud ja vajab puhastamist, siis juhtpult näitab seda ikooni  kuvamisega avakuva vasakus nurgas ja kui püüate siseneda avakuvalt peamenüüsse, siis kuvatakse sõnum "Puhastage filter".

16.5.1 Filtri puhastamise aja ikooni kustutamine

Eeltingimus: Kui püüate siseneda avakuvalt peamenüüsse, siis kuvatakse sõnum "Puhastage filter".





- 1 Puhastage filter.
- 2 Sõnumi "Puhastage filter" kustutamiseks vajutage nuppu .

17 Veatuvastus

Peatüki sisu

17.1	Siseseadme veakoodid	126
17.2	Tuvastati külmaaine lekkimine	128
17.2.1	Teave külmaaine lekke tuvastamise kohta	128
17.2.2	Lekketuvastuse häire välja lülitamine	128

17.1 Siseseadme veakoodid

Kui süsteemis on rike, siis juhtpuldil avakuval kuvatakse  ja tekitatakse rikkeaken. Avage rikkeaken, et näha rikkekoodi, kõrvaldage rikke põhjus ja vajutage , et rikkeaken kustutada. Rikkekode loend ja nende tähendused on esitatud siseseadme dokumentatsioonis.

Rikkeakna kuvamine sõltub sellest, kuidas on seadistatud olekunäituri režiim (nt "Tavaline", "Hotell 1", "Hotell 2").



TEAVITUSTÖÖ

Vaikimisi on juhtpult seadistatud olekunäituri režiimi "Hotell 2".

Olekunäituri režiimid: "Tavaline"

Eeltingimus: Juhtpuldil näidatakse avakuva ja seal on nähtav , mis viitab rikkele.

- 1 Vajutage nuppu .

Tulemus: Juhtpuldil näidatakse rikkeakent.

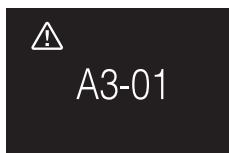

Olekunäituri režiimid: "Hotell 1" ja "Hotell 2"

Eeltingimus: Juhtpuldil näidatakse avakuva ja seal on nähtav , mis viitab rikkele.

- 2 Vajutage  ja hoidke seda all.

Tulemus: Juhtpuldil näidatakse teabeakent.

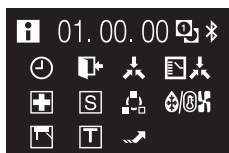

- 3 Vajutage  ja hoidke seda all.

Tulemus: Juhtpuldil näidatakse rikkeakent.

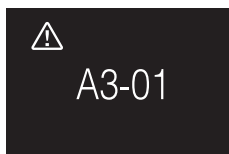



TEAVITUSTÖÖ

Kui juhtpult töötab kui "Järelevalvepult", siis juhtpult lisab rikkis siseseadme andmed rikke aknasse nimetuse "Järelevalve all oleva ruumi aadress" all. Režiimis "Järelevalvepult" tuleb seadistada iga siseseadme jaoks ainulaadne "Järelevalve all oleva ruumi aadress". "Järelevalve all oleva ruumi aadress" peab olema määratud rakenduses Madoka Assistant. Võtke arvesse, et kui on mitu leket, siis näidatakse ainult seda aadressi, mille rikkis seade andis häiret esimesena.



1234
CH-02

Lisateavet juhtpuldi režiimide määramise kohta vaadake jaotisest ["12.1 Teave juhtpuldi kohta"](#) [▶ 44].



17.2 Tuvastati külmaaine lekkimine

Kui süsteem tuvastab külmaaine lekke, siis juhtpulti häire lõpetatakse ja rakendus Madoka Assistant saadab välja teavituse. Lülitage häiresignaali välja ja loobuge teatest.

17.2.1 Teave külmaaine lekke tuvastamise kohta

Teave, mida juhtpult näitab külmaaine lekke korral, sõltub juhtpuldile määratud töörežiimist.

Tavarežiim ja Ainult häirerežiim

Ülemjuhtpult	Alamjuhtpult
Juhtpult näitab lekkiva siseseadme numbrit 	Juhtpult ei näita lekkiva siseseadme numbrit 

Järelevalverežiim

Ülemjuhtpult	Alamjuhtpult
—	Juhtpult näitab järelevalve all oleva siseseadme ruumi aadressi, milles on lekkiv siseseade 



TEAVITUSTÖÖ
 Lisateavet nende režiimide kohta vaadake jaotisest "[12.1 Teave juhtpulti kohta](#)" [▶ 44].

17.2.2 Lekketuvastuse häire välja lülitamine

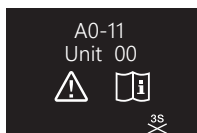

- 1 Häire välja lülitamiseks hoidke all nuppu  3 sekundit.

Tulemus: Häiresignaali katkeb.

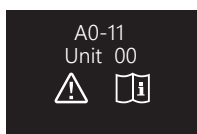

- 2 Kõrvaldage seadme leke.

**TEAVITUSTÖÖ**

Kui juhtpult töötab režiimis "Järelevalve", siis juhtpult näitab selle kontrollitava ruumi aadressi, milles tuvastati leke. Aga häiret ei saa siseseadme juhtpuldil peatada (seadistatud tööks kas "Tavaline" või "Ainult häire" režiimis) või juhtpuldil, mis on režiimis "Järelevalve". Lekkivale siseseadmele ühendatud juhtpuldil häire tuleb peatada eraldi.

18 Tehnilised andmed

Värskeim tehniliste andmete **alamkogum** on saadaval piirkondlikul Daikin veebilehel (avalikult ligipääsetav). Värskeim tehniliste andmete **täielik kogum** on saadaval portaalis Daikin Business Portal (vajalik autentimine).

18.1 Ühenduskeem

18.1.1 Tüüpnäide ühendamise kohta

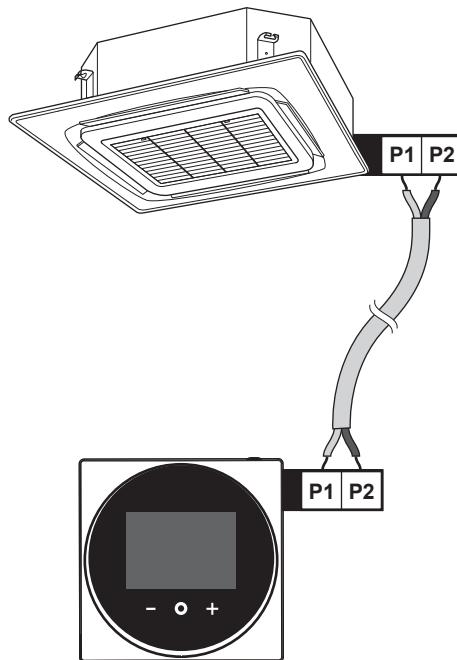

18.1.2 Tüüpnäide grupijuhtimise kohta



TEAVITUSTÖÖ

Kui süsteemis on seadmeid, mis töötavad külmaainega R32, siis ei pruugi siseseadmete rühmujuhtimine olla võimalik – see sõltub siseseadme tüübist ja süsteemi häälestusest. Vaadake lisateavet paigaldaja kasutusjuhendist ja/või eriomase siseseadme (seadmete) juhendteatmikust.

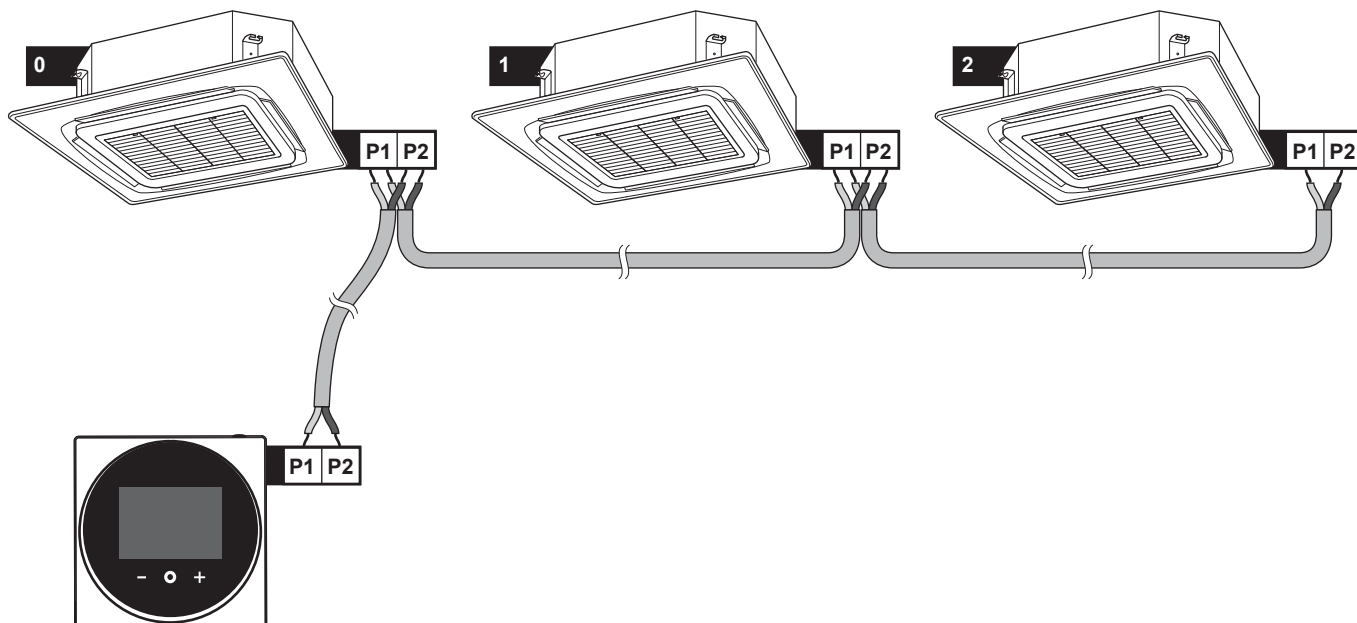

Grupijuhtimine: ülem- ja alamseadme juhtpult

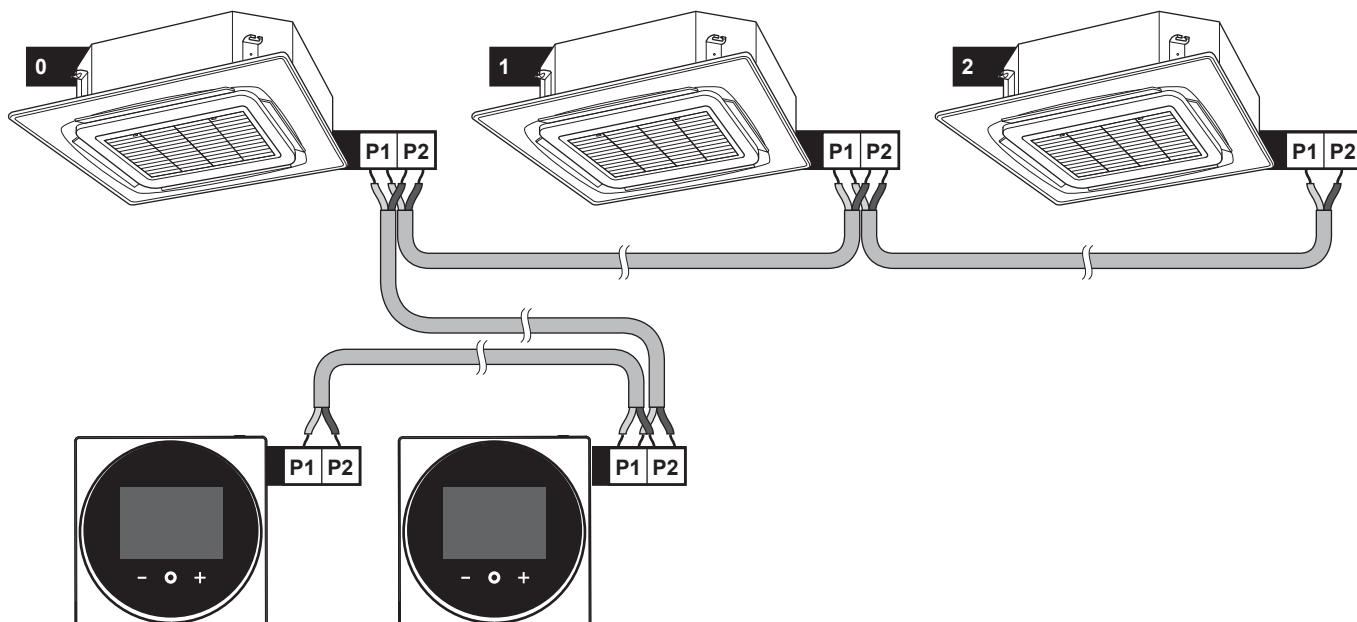

Grupijuhtimine: juhtseade koos digisisendite adapteriga BRP7A5

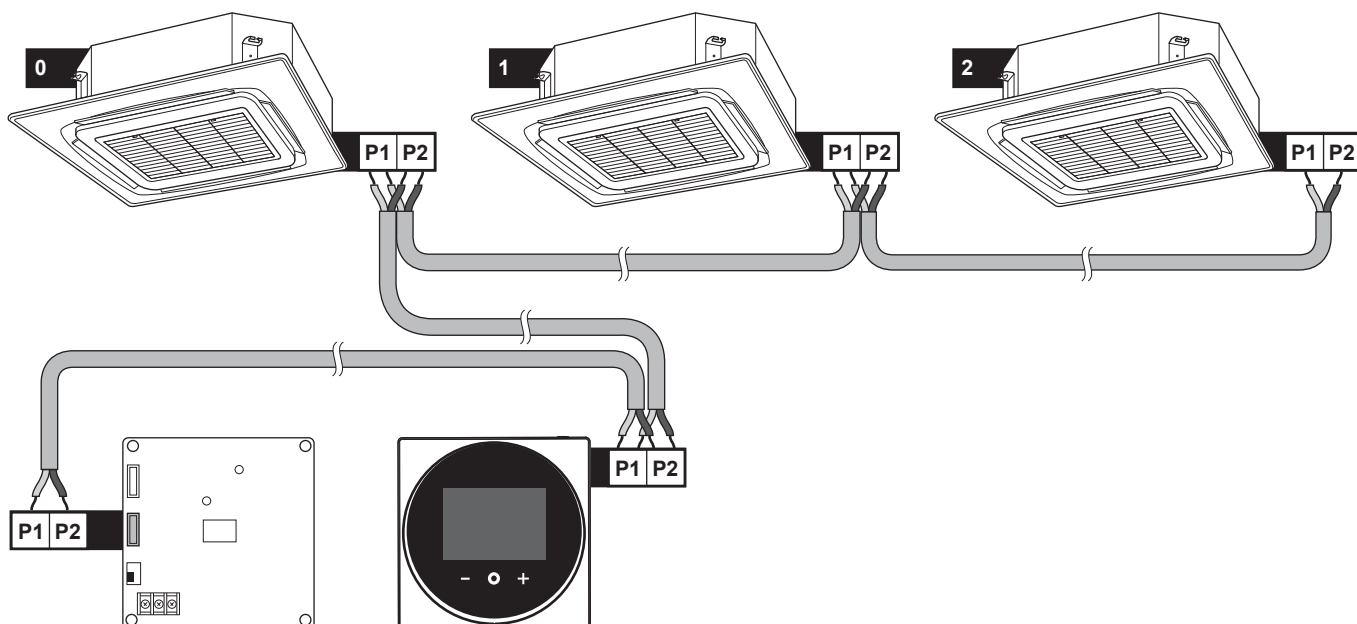

18.1.3 Juhtseade koos keskjuhtimisega DIII

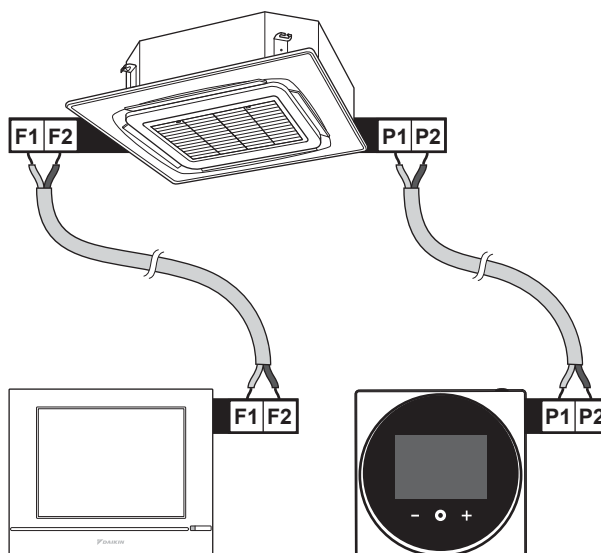

19 Sõnastik

DHW = Domestic hot water – soe tarbevesi

Erinevat tüüpi hoonetes kasutatav soe vesi.

LWT = Leaving water temperature – väljuva vee temperatuur

Seadme väljalaske vee temperatuur.

Edasimüüja

Toote levitaja.

Volitatud paigaldaja

Tehniliste oskustega isik, kes on volitatud toodet paigaldama.

Kasutaja

Isik, kes on toote omanik ja/või kasutab toodet.

Rakenduvad seadused

Kõik rahvusvahelised, Euroopa, riiklikud ja kohalikud direktiivid, seadused, regulatsioonid ja/või koodeksid, mis on konkreetse toote või kasutusala puhul asjakohased või rakenduvad.

Teenindustevõte

Kvalifitseeritud ettevõtte, kes võib teostada ja koordineerida seadmele vajalikke hooldustöid.

Paigaldusjuhend

Juhiseid sisaldav juhend, mis on mõeldud konkreetsele tootele või rakendusele ja milles kirjeldatakse selle paigaldamist, konfigureerimist ja hooldamist.

Kasutusjuhend

Juhiseid sisaldav juhend, mis on mõeldud konkreetsele tootele või rakendusele ja milles selgitatakse selle kasutamist.

Lisatarvikud

Sildid, käsiraamatud, infolehed ja varustus, mis on tootega kaasas ja mida peab paigaldama vastavalt kaasasolevatele dokumentidele.

Lisavarustus

Varustus, mille on Daikin valmistanud või heaks kiitnud ning mida võib tootega kombineerida vastavalt kaasasolevatele dokumentidele.

Väljavarustus

Varustust, mida EI ole Daikin valmistanud, võib tootega kombineerida vastavalt kaasasolevatele dokumentidele.

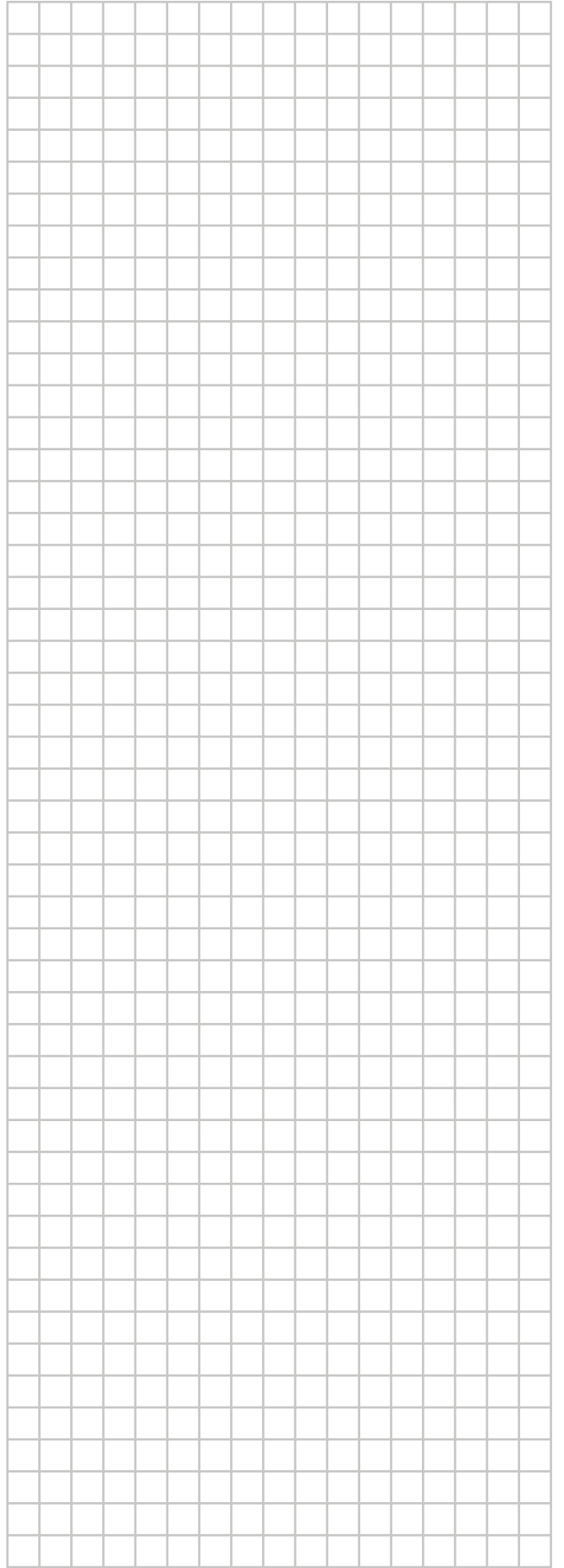
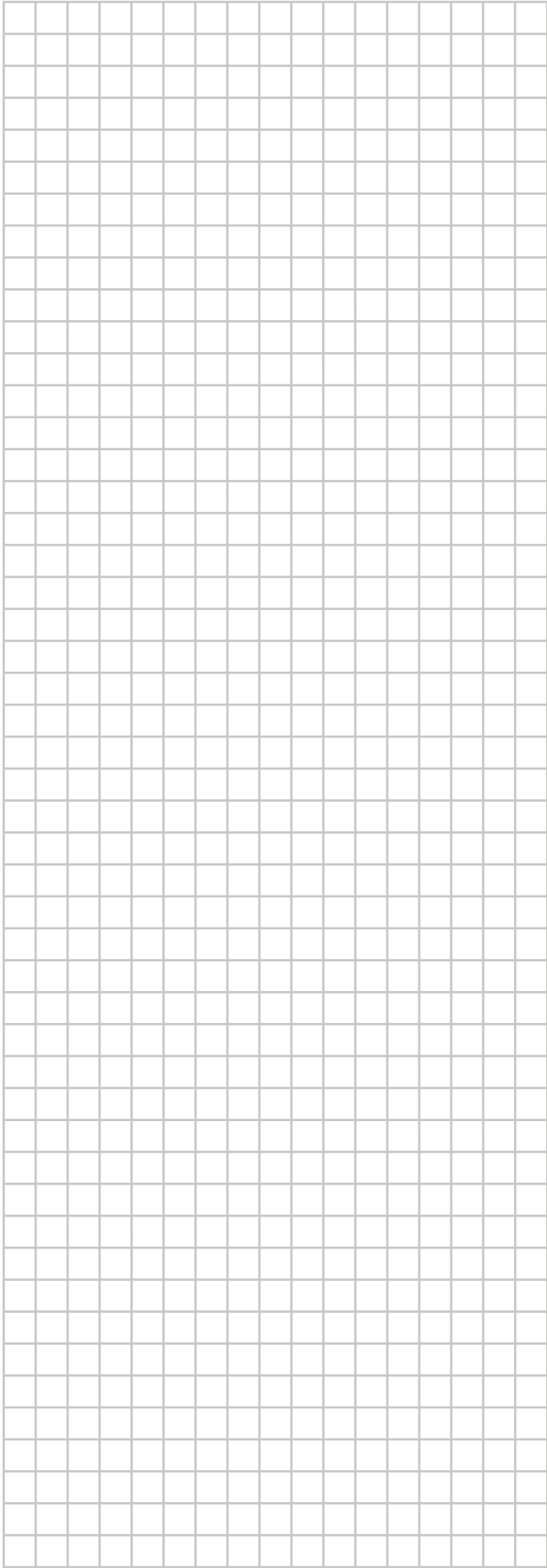

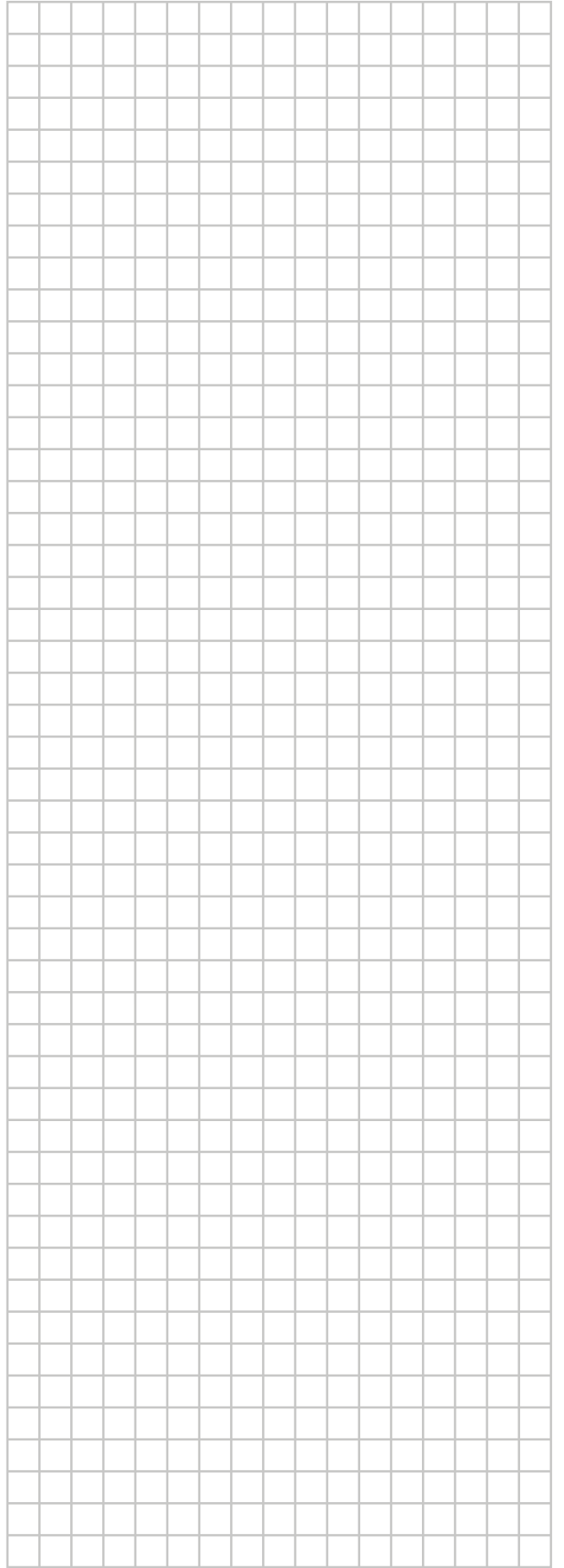
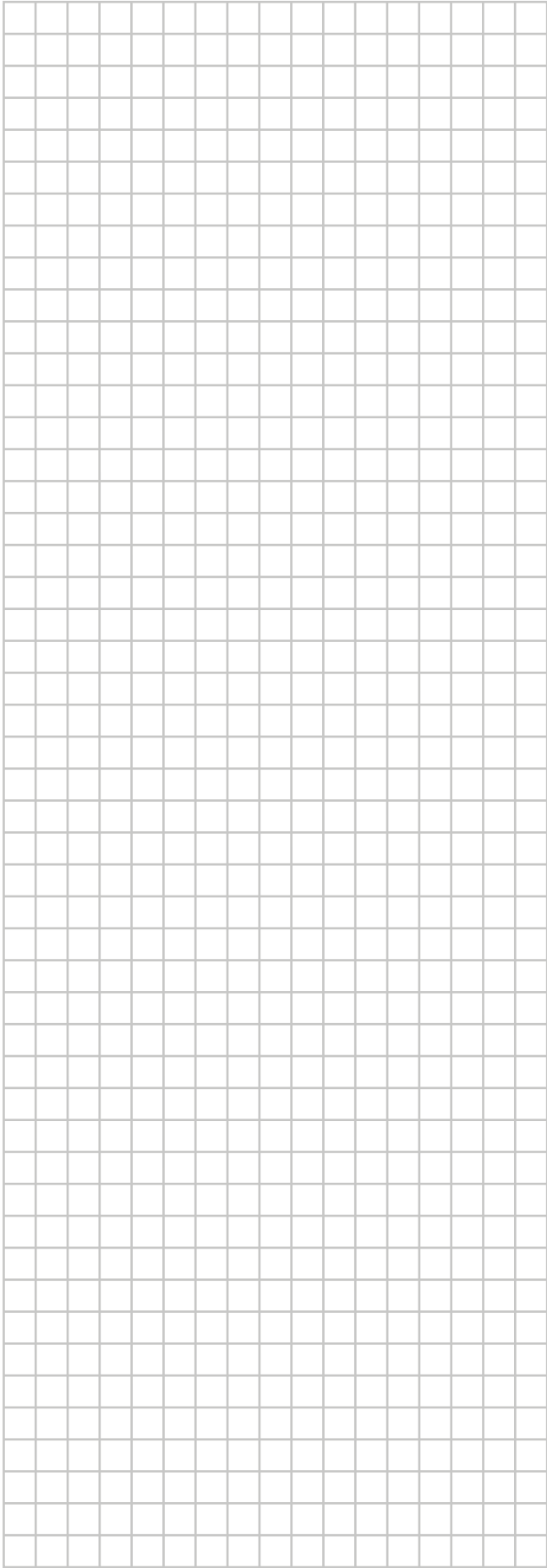



UA. TR. 028

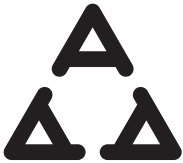

A
I005 18

Numéro d'agrément: MR 15844 ANRT 2018
Date d'agrément: 16/02/2018

Maximum Voltage: DC 17.6 V
Power Consumption: Max 1.94 VA

OMAN - TRA
TRA-TA-R/5107/18
D100428

TRC/LPD/2018/60

Copyright 2019 Daikin

DAIKIN EUROPE N.V.

Zandvoordestraat 300, B-8400 Oostende, Belgium

4P596266-1B 2022.02